

**EN**

**SINGLE DOOR VISICOOLERS  
OPERATING MANUAL**

**FR**

**REFRIGERATEURS VERTICAUX S  
INGLE PORTES MODE D'EMPLOI**

**DE**

**EINZELTÜR DISPLAY- UND EINZELTÜR  
KÜHLGERÄT GEBRAUCHSANWEISUNG**

**RU**

**ОДНОСТВОРЧАТЫЕ ВЕРТИКАЛЬНЫЕ  
ХОЛОДИЛЬНИКИ РУКОВОДСТВО  
ПО ЭКСПЛУАТАЦИИ**

**AR**

**دليل الإستخدام لمبرد عرض ذي الباب الواحد**

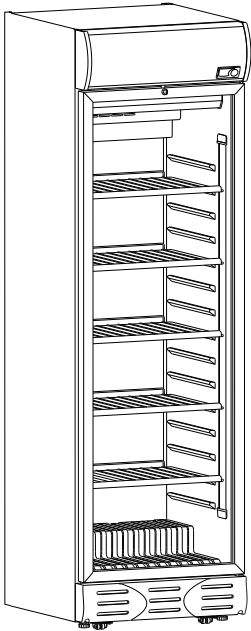



**EN****TECHNICAL FEATURES OF SINGLE DOOR VISI-COOLERS**

- |                              |                                       |
|------------------------------|---------------------------------------|
| 1 - Door                     | 8 - Thermostat setting knob           |
| 2 - Power compartment        | 9 - Lighting switch                   |
| 3 - Shelf                    | 10 - Fan switch                       |
| 4 - Adjustable height        | 11 - Interior lighting                |
| 5 - Interior ventilation fan | 12 - Thermometer                      |
| 6 - Canopy                   | 13 - Electronic thermostat (optional) |
| 7 - Green light              |                                       |

**FR****CARACTÉRISTIQUES TECHNIQUES DES ARMOIRES FRIGORIFIQUES À UNE PORTE**

- |                                       |  |
|---------------------------------------|--|
| 1 - Porte                             | 8 - Bouton de réglage du thermostat      |
| 2 - Compartiment du moteur            | 9 - Commutateur d'éclairage              |
| 3 - Clayettes                         | 10 - Commutateur du ventilateur          |
| 4 - Pieds                             | 11 - Lampe d'éclairage                   |
| 5 - Ventilateur d'aération intérieure | 12 - Thermomètre                         |
| 6 - Top lumineux                      | 13 - Thermostat électronique (optionnel) |
| 7 - Voyant vert                       |  |

**DE****TECHNISCHE EIGENSCHAFTEN DES EINZELTÜR DISPLAY/ KÜHLGERÄTES**

- |                     |   |
|---------------------|---|
| 1 - Glaste          | 8 - Thermostatregler                        |
| 2 - Motorraum       | 9 - Lichtschalter                           |
| 3 - Regale          | 10 - Belüftungsschalter                     |
| 4 - Füße            | 11 - Innenbeleuchtung                       |
| 5 - Innere Belüfter | 12 - Thermometre                            |
| 6 - Deckung         | 13 - Elektronischen Thermostat (freiwillig) |
| 7 - Grüne Lampe     |   |

**RU****ТЕХНИЧЕСКАЯ ХАРАКТЕРИСТИКА ОДНОСТВОРЧАТОГО ВЕРТИКАЛЬНОГО ХОЛОДИЛЬНИКА**

- |                                      |  |
|--------------------------------------|--|
| 1 - Стеклопанель                     | 8 - Регулятор термостата                 |
| 2 - Отсек для двигателя              | 9 - Выключатель освещения                |
| 3 - Полки                            | 10 - Выключатель вентиляции              |
| 4 - Ножки                            | 11 - Внутренний осветитель               |
| 5 - Вентилятор внутренней циркуляции | 12 - Термометр                           |
| 6 - Верхний рекламный щит            | 13 - электронный термостат (опционально) |
| 7 - Зеленая лампа                    |  |

**AR****الخصائص الفنية للتشغيل المبدأ للجهاز ذي الباب الواحد**

- |                                   |                            |
|-----------------------------------|----------------------------|
| 8 - أزرار جهاز تنظيم الحرارة      | 1 - الباب                  |
| 9 - مفتاح الإضاءة                 | 2 - القسم الكهربائي        |
| 10 - مفتاح المروحة                | 3 - الرف                   |
| 11 - الإضاءة الداخلية             | 4 - ضبط الارتفاع           |
| 12 - ضابط نظام التبريد            | 5 - مروحة التهوية الداخلية |
| 13 - ترموستات إلكترونية (اختياري) | 6 - مظلة                   |
|                                   | 7 - النور الأخضر           |

**NOTE:** The information given above are optional. They may vary due to models and versions.**HINWEIS:** Die obigen Angaben sind optionell. Kann je nach Modell und Version unterschiedlich variiert werden.**REMARQUE:** Les informations ci-dessus sont optionnelles. Peut montrer des variations selon les modèles et les versions.**ПРИМЕЧАНИЕ:** Представленные выше информация опционны. Они могут изменяться в зависимости от модели и версии.**ملحوظة:** المعلومات الواردة أعلاه هي إختيارية. ومن الممكن أن تتغير حسب الموديل والنسخة.

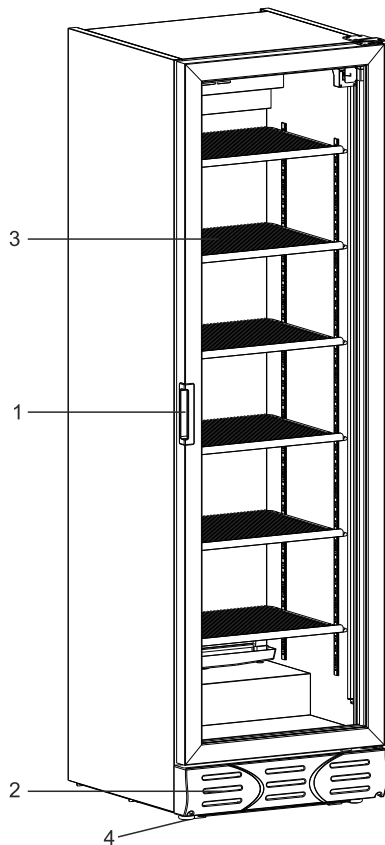
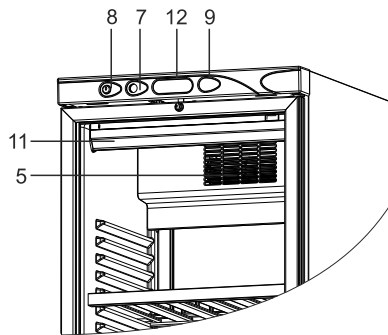
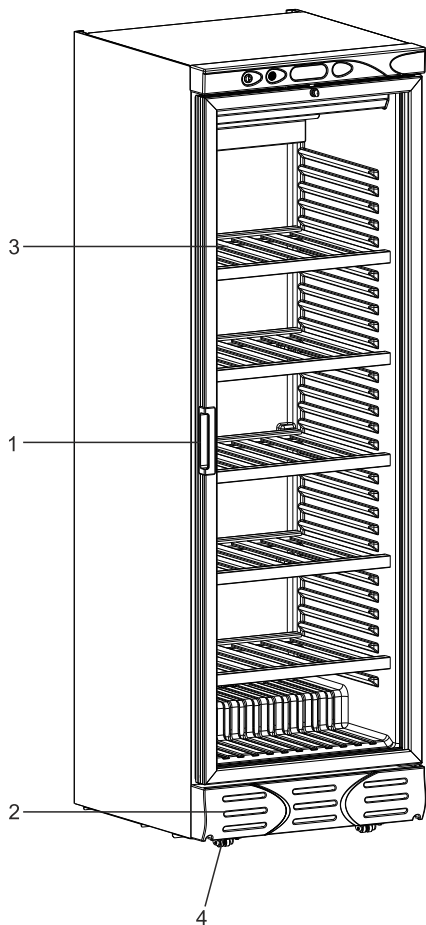

**NOTE:** The pictures given above are optional. They may vary due to models and versions.

**HINWEIS :** Die obigen bilder sind optionell. Kann je nach Modell und Version unterschiedlich variiert werden.

**REMARQUE :** Les images ci-dessus sont optionnelles. Peut montrer des variations selon les modèles et les versions.

**ПРИМЕЧАНИЕ :** Представленные выше изображения опционные. Они могут изменяться в зависимости от модели и версии.

**ملحوظة :** الصورمات الواردة أعلاه هي إختيارية. ومن الممكن أن تتغير حسب الموديل والنسخة.

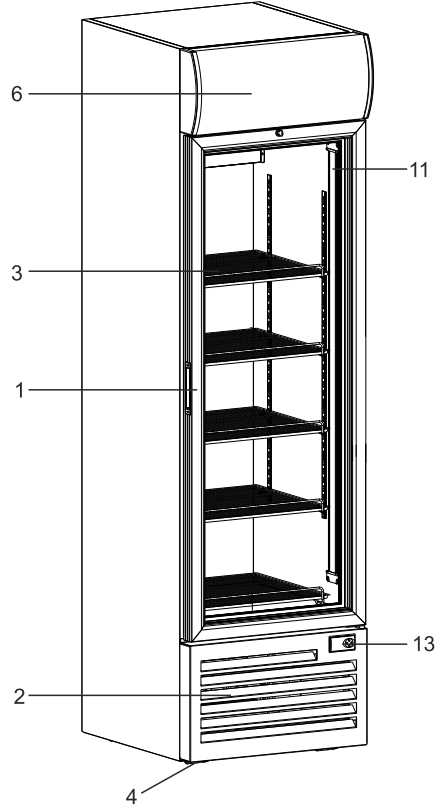
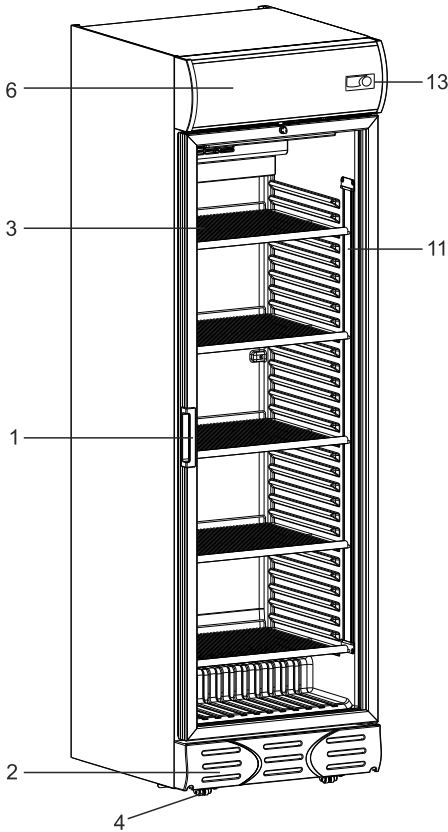
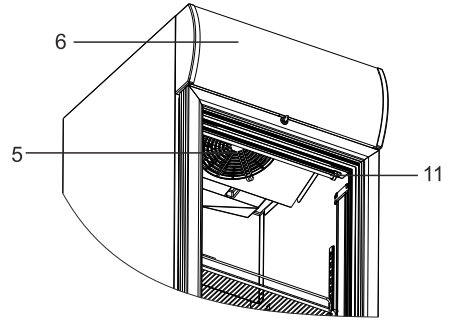
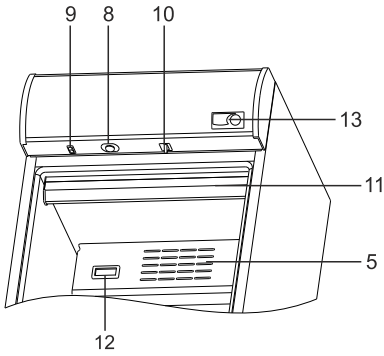

**NOTE:** The pictures given above are optional. They may vary due to models and versions.

**HINWEIS :** Die obigen bilder sind optionell. Kann je nach Modell und Version unterschiedlich variiert werden.

**REMARQUE :** Les images ci-dessus sont optionnelles. Peut montrer des variations selon les modèles et les versions.

**ПРИМЕЧАНИЕ :** Представленные выше изображения опционные. Они могут изменяться в зависимости от модели и версии.

**ملحوظة :** الصورمات الواردة أعلاه هي إختيارية. ومن الممكن أن تتغير حسب الموديل والنسخة.

## 1. CONTENTS

- Part 1. Contents
- Part 2. Introduction
- Part 3. Technical Features of Single Door Visi-Coolers
- Part 4. Assembly of Single Door Visi-Coolers / The Initial Start-up
- Part 5. Operating Single Door Visi-Coolers
- Part 6. Cleaning, Maintaining and Transporting Single Door Visi-Coolers
- Part 7. Trouble Shooting
- Part 8. For Carel Ecobox And Carel Energy Saving Controlled Models
- Part 9. Compliance Norms

## 2. INTRODUCTION

This operating manual has been designed to facilitate the use of your single door visi/cooler with maximum efficiency over the years. In all of the manufacturing processes “**environmentally friendly**” technologies are used as well as materials and refrigerants that are not harmful to the nature. **Please read this manual carefully before you start operating your visi/cooler in order to prevent user defects and ensure maximum efficiency from this product that has been manufactured to serve you over the years.**

Detect the visi/cooler immediately on delivery for any damage. In case of any damage, contact with your authorized dealer within 24 hours.

**Attention:** It requires a lapse of minimum 2 hours after any transportation before you start operating your visi/cooler. If the visi/cooler has remained in an environment, the temperature of which was below 0 °C for a long period, allow for the compressor temperature to reach beyond +5 °C before re-operating the visi/cooler.

### 3. TECHNICAL FEATURES OF SINGLE DOOR VISI-COOLERS

TECHNICAL FEATURES	Operating Temperature °C	Internal Dimensions WxDxH (mm)	External Dimensions WxDxH (mm)	Max. Shelf Load (Net) Kg
S 56 SC	0/+10	337x303x450	435x488x740	14
S75	0/+10	430x430x649	500x527,5x751	27
S 88 SC	0/+10	398x361x557	490x546x840	20
S110	0/+10	430x456x774	500x580x865	31
S 149 SC	0/+10	490x466x670	595x645x840	41
S 149 SL	0/+10	490x466x670	595x645x840	41
• S 149 WIC H	+7/+12	490x466x670	595x645x840	41
• S 149 WIC ST	+7/+12	490x466x670	595x645x840	32
S225SC	0/+10	374x392x1408	450x497x2024	23
S225SC WOC	0/+10	374x388x1441	450x497x1881	23
S 240 SC M1	0/+10	490x553x1070	600x621x1366	42
S 240 SC M1C	0/+10	595x653x1500	600x621x1366	42
S288	0/+10	415x515x1235	515x676x1678	30
S320SC SLIM WOC	0/+10	374x551x1584	450x667x2021	34
D 418 G CD	0/+10	497x534x1552	595x664x1936	49
D 418 G CD C	0/+10	497x534x1552	595x695x2118	49
D 372 SC M4	0/+10	490x453x1070	595x653x1500	41
D 372 SL M4	0/+10	490x453x1070	595x653x1500	41
D 372 SC M4 TD	0/+10	490x453x1070	595x653x1500	41
D 372 SC M4C	0/+10	490x447x1570	595x650x2000	41
D 372 SC M4C TD	0/+10	490x447x1570	595x650x2000	41
D 372 SC M4C STD	0/+10	490x447x1570	595x620x2000	41
D 372 SC M5C	0/+10	490x447x1570	595x650x1870	41
S390 ORBIT SC M4C	0/+10	490x447x1570	595x650x2000	41
• D 372 WIC H	+7/+12	490x453x1070	595x653x1500	41
• D 372 WIC ST	+7/+12	490x453x1070	595x653x1500	32
D390 WOC	0/+10	495x447x1749	595x650x2000	41
S400	0/+10	495x447x1749	595x650x2000	41
SC 505 STD	0/+10	615x469x1343	695x615x1997	45
SC 505 HP	0/+10	615x469x1343	695x615x1997	45
SC 505 TF	0/+10	625x425x1358	720x610x1997	51
SC 600 STD	0/+10	615x608x1343	695x754x1997	60
SC 600 HG	0/+10	615x608x1570	695x754x2201	60
S 650 SC	0/+10	616x682x1355	695x815x1981	62
S520	0/+10	599x512x1698	680x651x2122	41,5
S520 WOC	0/+10	599x512x1698	680x650x2130	41,5
S700SC	0/+10	690x635x1494	770x773x2042	50
S750SC	0/+10	689x633x1517	770x771x2042	50
S770	0/+10	720x576x1520	800x700x2130	50
C770	0/+10	720x576x1520	800x700x2130	50
S770 WOC	0/+10	720x576x1685	800x700x2130	50
C770 WOC	0/+10	720x576x1685	800x700x2130	50

Values specified above tables are given according to standard values and can vary by optional features.

Type label is located in the refrigerant part of the cabinet.

Please see the back page of the guide for the Type label sample.

- **NOTE :** D 372 WIC ST, D 372 WIC H, S 149 WIC ST and S 149 WIC H model coolers should only be used for wine conservation.

TECHNICAL FEATURES	Operating Temperature °C	Internal Dimensions WxDxH (mm)	External Dimensions WxDxH (mm)	Max. Shelf Load (Net) Kg
<b>Inova208</b>	0/+10	511x514x1030	610x691x1250	30
<b>Inova288</b>	0/+10	415x518x1235	515x725x1758	30
<b>Inova400</b>	0/+10	490x469x1570	625x680x2055	39
<b>Inova420</b>	0/+10	480x503x1605	580x675x2112	35
<b>Inova508</b>	0/+10	615x414x1361	695x650x2087	45
<b>Inova520</b>	0/+10	599x512x1698	680x651x2122	41,5
<b>Inova650</b>	0/+10	724x784x2050	620x633x1608	50

Values specified above tables are given according to standard values and can vary by optional features.

Type label is located in the refrigerant part of the cabinet.

Please see the back page of the guide for the Type label sample.

Climate Classes			
Class	Temperature °C	Relative Humidity %	Dew Point °C
0	20	50	9,3
1	16	80	12,6
2	22	65	15,2
3	25	60	16,7
4	30	55	20,0
5	40	40	23,9
6	27	70	21,1
7	35	75	30,0
8	24	55	14,4

#### 4. ASSEMBLING SINGLE DOOR VISI-COOLERS / THE INITIAL START UP

Air circulation at the rear is required for the visi/coolers operate efficiently.

Move the visi/cooler backwards to place it properly.

Allow minimum 10 cm of space from the sides and the rear in order to ensure proper air circulation.

Leave the top of the visi/cooler free.

For models S 88 SC and S 56 SC, allow minimum 10 cm of space from the rear and minimum 30 cm of space from the sides for proper air circulation.

Your visi/cooler is now ready to plug in.

#### 5. OPERATING SINGLE DOOR VISI-COOLERS

Avoid blocking air circulation inside the visi-cooler, when loading the visi/cooler with food products. Otherwise undesired and extensive temperature variances may occur between the top and bottom compartments of the visi/cooler.

##### Control Panel:

Control panel consists of the following components depending on the model:

##### Green Light (optional) :

It is lit so long as the visi-cooler is connected to the electric supply.



**Thermostat Setting Knob (optional):**

It is used to regulate the internal temperature of your visi/cooler.

Thermostat adjustment is the most optimum adjustment in products with mechanical thermostat in factory defaults. It is recommended not to be replaced as long as it is not troubled with the inter product temperature. If you think that the product is not in desired temperature range you can make thermostat adjustment.

Thermostat setting must be done according to the features of the products to be preserved. Temperature setting can be done by means of turning the black thermostat knob on the control panel by the help of a coin or similar object. Turning the knob right decreases the internal temperature, whereas turning it left increases the internal temperature. Turning the knob leftmost stops the compressor, which in turn stops the chilling process, although the electric current to the visi/cooler is not cut off.

**Light Dimmer (optional) :**

For some models there is a light dimmer. You can decrease and increase the light intensity with this switch. At the "OFF" position lights will turn off.

**Internal Ventilation Fan Switch (optional):**

It used to provide air circulation inside the visi-cooler.

**Lighting Switch (optional):**

It is used to turn on or off the light of your visi-cooler.

**Replacing the fluorescent lighting: (If your product has fluorescent lamp)**

Before dismantling the lamp, always unplug your visi-cooler. After dismantling the lamp cover inside the visi-cooler, remove the lamp and always replace it with a lamp of the same features (length, power etc.)

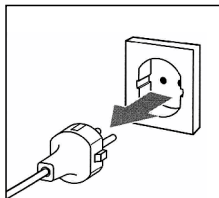

Unplug your visi-cooler.

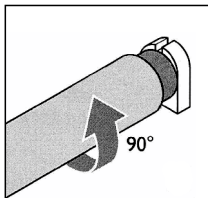

Rotate the lamp 90°.

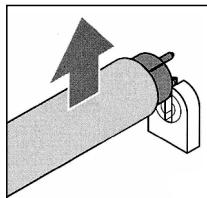

Remove the destroyed fluorescent lamp.

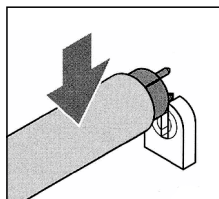

Place the new fluorescent lamp.

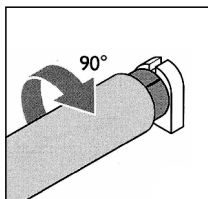

Rotate it 90°.

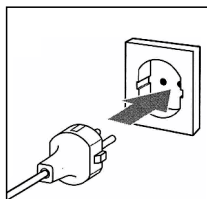

Switch on your visi-cooler again.

**WARNING :**

**Your cooler can have a fluorescent lamp. If the fluorescent lamp don't illuminate or start to blinking, please call technical service to repair it in a short while. Please do not remain your cooler with non working lighting system.**

**Your cooler can have a LED illumination. If you face any problem with LED illumination, never try to repair it yourself. Inform an authorized service.**

## Mounting the Shelves:

### For Models With Option-1 :

There are shelves shipped inside the visi/cooler.

First insert the uppermost shelf in the uppermost hooks in the body. Insert the others correspondingly with the same method. Chilling process in the body takes place through the internal air circulation. Therefore do not place the shelves very close to one another.

### For Models With Option-2 :

There are shelves and shelf supports shipped inside the visi/cooler.

Carry out the following to mount the shelves

- Pilasters are numbered to provide height adjustment between the shelves in line with the product requirements. Place the shelf supports into corresponding notches on the pilasters. For an easy placement, use a pair of pincers to grip the support ends.
- Lay down the shelves on the visi/cooler floor. (Make sure that the right-angled (90°) side is at the rear).
- Hold the uppermost shelf; tilt one side and place on the hooks on the corresponding supports.
- Do the same for the remaining shelves and mount them all.
- If present, place the bottom shelf on the base of the visi-cooler.

### ATTENTION :

**Do not ever load anything on the base of your visi-cooler.  
Always use bottom shelf.**

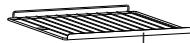
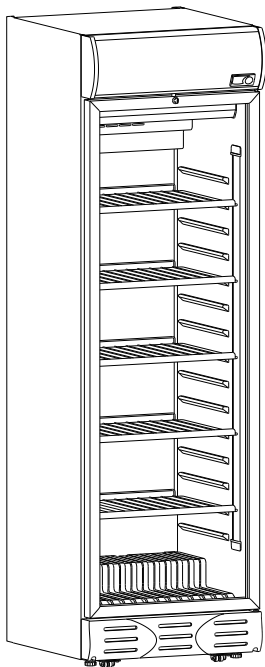

STICKER STRIP

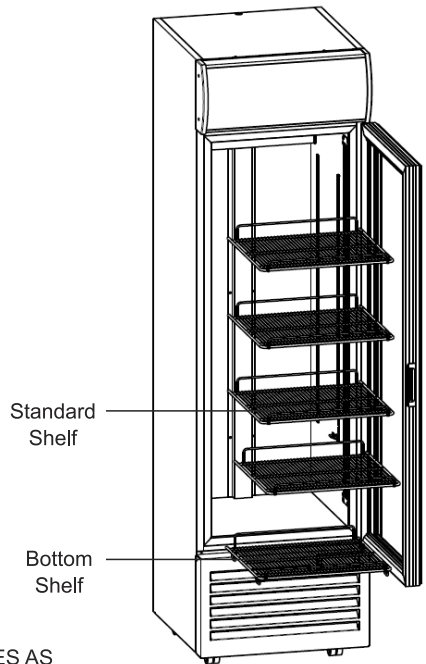

Standard Shelf

Bottom Shelf

PLEASE INSERT SHELVES AS SHOWN, KEEPING PRICE LOGO STICKER STRIP IN FRONT.

## Removing the Pallet and Inserting the Feet

### • For models with metal sheet connectors

Your cabinet has been fixed with 4 metal brackets on wooden pallet before shipping . Please follow the instructions below before placing on its place.

Detach by unbolting 3 screws and remove metal bracket fixed cabinet and wooden pallet in front and back sections through a cutter device. Lean cabinet backwards from backside and remove pallet from underneath cabinet. Observe floor of cabinet and if not smooth, put product on scales.

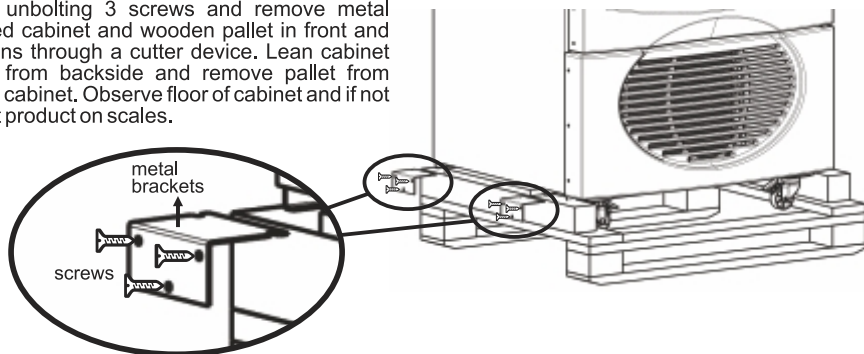

### • For models without metal sheet connectors

Your Single Door visi-cooler has been delivered on a wooden pallet, fixed to the body at four corners. Please carry out the following to detach the pallet before the body is set in its final operating location:

\* Cut the 4 cable ties fixing to pallet to the cooler chassis by the means of a hand tool (Except to S 56 SC and S 88 SC )

\* Use a wrench to loosen and remove the head screws on the front and rear corners that fix the pallet to the base. (Only for S 56 SC and S 88 SC)

\* Carefully detach the pallet from the body base. Please find the feet of the visi/cooler provided interior. Insert them in the screwed sockets at the bottom of the visi/cooler and make the height adjustment.

**CAUTION:** The adjustable legs on the front side of the cabinet should never be opened at the same time. Depending on the imbalance of the product, only one of the adjustable legs on the right or left side should be opened and the product should be balanced in this way.

**SAFETY FEET :**

If you have a wheeled product, there are 2 safety feet on the front of your product.

**ATTENTION !!!**

Unless they are damaged and replaced by the same feet do not remove the safety feet under any circumstances !

Never change the safety feet while the cooler is running ..!

Change the safety feet by tilting the product towards the back or right side of the product.

Never change the safety feet while the cooler is in the upright position.

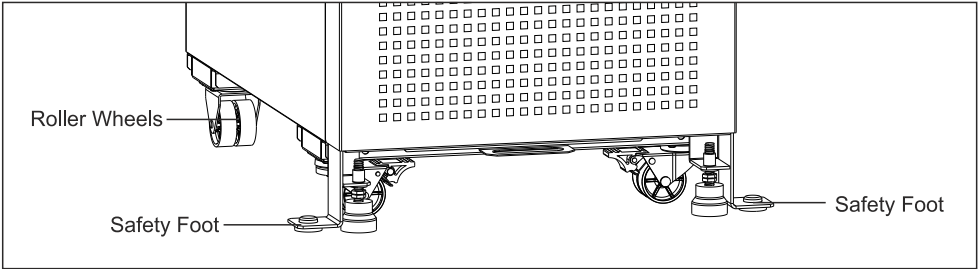

**ONLY AVAILABLE FOR MODELS HAVING A LEAKAGE CURRENT RELAY :**

There might be a leakage current relay in the feeder cable of your refrigerator.

To test if the leakage current relay works properly, press the yellow "TEST" button shown in following picture, the light will be off and the power of your refrigerator will be stopped when you press it . You can energize the refrigerator again by pressing "RESET" button.

In case any leakage current, the power of your refrigerator will be stopped automatically. If your refrigerator does not work and the lamp connected to plug in cable and shown in following picture does not shine, press the "RESET" button. The light will be on when your refrigerator works. If your refrigerator does not work again, please apply to authorized service.

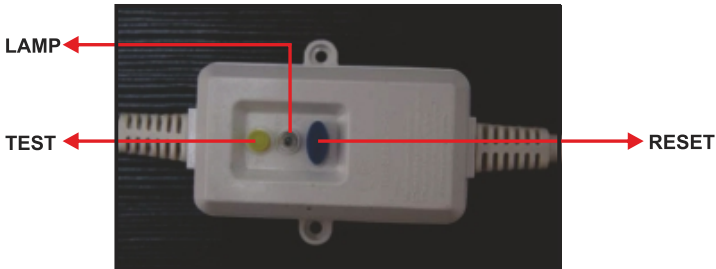

**ONLY AVAILABLE FOR MODELS HAVING A VOLTAGE REGULATOR :**

Voltage regulator of your refrigerator protects the unit against mains voltage fluctuations. When mains voltage fluctuates out of permissible range, voltage regulator turn off the power supply of the unit, and when mains voltage is back in the permissible range, the device will operate again. However, even in case mains voltage is back in permissible range instantly, the voltage regulator will turn on the power supply after a 3-minutes delay, to protect the device against voltage peaks and voltage dips.

### Defrosting:

Your visi/cooler is devised with an automatic defrosting system regulated by the thermostat. Defrost water accumulates in the channel underneath the evaporator; it is then carried to the drip tray by the help of a hose where it evaporates.

After defrosting, clean the body and make sure to wipe it out leaving no moist inside.

Plug the body again and reload the visi/cooler after one hour.

## 6. CLEANING, MAINTAINING AND TRANSPORTING SINGLE DOOR VISI-COOLERS

To ensure higher efficiency, your visi-cooler must be regularly cleaned. Never use any cleaning agent that contains alcohol, scouring powder or powerful solvents. Always remove the plug from the mains socket before cleaning the visi/cooler. Add two teaspoons of baking soda (bicarbonate of soda) in 1-liter water and use this mixture to clean the visi/cooler. Clean the outer part with a wet cloth and then wipe it out.

**Attention: Never use any hot water, electrical heater, sharp tools or similar things as they may harm the visi/cooler.**

### Holidays /Stop Using For A While:

Do not unplug your visi/cooler if you are going on a holiday or stop using it for a short time.

If you are going on a holiday or stop using the body for a long time, unplug the visi/cooler and empty it. After defrosting, clean the visi/cooler and wipe it out with a cloth. Leave the door open to prevent odour in the visi/cooler.

### Transporting your visi/cooler:

Before relocating the body, unplug it from the mains socket, defrost it, wipe the interior walls and floor with a damp cloth, place the plastic blockings between the glass-door and the body and carry it in the normal position as it is used.

**Attention:** Expansion gas (C-Pentane) is used in the insulation system of the visi/cooler. When you dispose the body, it requires observing the applicable laws and rules of the country in which it is used.

**Cleaning / maintining of your cooler's condenser must be done at least two times in a year by authorized service.**

## 7. TROUBLE SHOOTING

### • If the visi-cooler does not function;

- Check if the visi/cooler is properly plugged in the mains socket
- Check if there is electric current to the mains socket
- Check if the fuse has blown out.
- Check if there is power failure.

### • If the visi-cooler operates more frequently than desired;

- Check if the door is opened very frequently or left open for a long time
- Check if the thermostat is set to chill more than desired
- Check if the compressor compartment is properly ventilated or compressor compartment needs cleaning.

### • If the visi-cooler does not cool enough;

- Check the temperature setting
- Check if the door is opened very frequently or left open for a long time
- Check if the internal air circulation is interrupted by overloading
- Cleaning / maintining of condenser might not done. ( Please See Section7 )

### • If there is odour in the visi-cooler;

- Check if odorous foodstuff is stored in uncovered containers
- Check if inside is properly cleaned

After checking the above-mentioned points and carrying out the recommendations, if your visi-cooler still functions unsatisfactorily, contact the nearest authorized service centre, informing your complaints as well as the model and serial number of your visi-cooler.

## 8. FOR CAREL ECOBOX and CAREL ENERGY SAVING CONTROLLED MODELS:

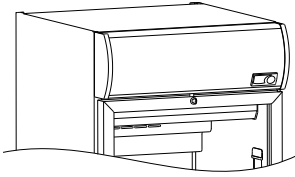

Control unit flashes for a few seconds in order to check if all connections are made correctly when the cooler is plugged in. This is normal, then the display will indicate current temperature. Set temperature has been adjusted to keep your beverages at optimum temperature, please do not attempt to change the settings.



CAREL ECOBOX



CAREL ENERGY  
SAVING TYPE 1



CAREL ENERGY  
SAVING TYPE 2



**LIGHT** : Pushing at least 0.5 seconds the keypad, the light status will be toggled. Pushing the keypad, and before than the light status will be toggle, the display will show "On" or "OFF" in order to warn how the light status is going to change.



**DAY/NIGHT MODE** : The thermostat changes its mode automatically. If the door continuously closed for more than 4 hour the thermostat mode will be night and the lights of cooler will be off. Lights can be on/off by pushing the light button. If the door is opened at the night mode, the mode will be day. At the night mode your cooler consume less energy. If you want to change the mode to the night you must to push the day-night button , after 60 second from the pushing the mode will be night.



**ECO MODE**: Pushing the keypad at least 3 seconds the ECO mode will toggle (if ECO mode is running then it will end, if ECO mode is waiting then it will start). Pushing the keypad, before then the ECO mode will toggle, the display will show "ECO" mode will toggle, the display will show "ECO" (Economy) or "nor" (normal) in order to warn how the functioning mode is going to change. If the thermostat is at the ECO mode, the cooler will consume less energy.

## 9. COMPLIANCE NORMS

Single Door Visi-coolers described in this manual are manufactured and inspected in compliance with the

TS EN ISO 23953-1  
TS EN ISO 23953-2  
TS EN 60335-2-89  
IEC 60335-2-89  
2006/95/EC,  
2004/108/EC

## 1. TABLE DES MATIÈRES

Chapitre 1. Table des matières

Chapitre 2. Introduction

Chapitre 3. Caractéristiques techniques des armoires frigorifiques à une porte

Chapitre 4. Montage / Première mise en marche des armoires frigorifiques à une porte

Chapitre 5. Utilisation des armoires frigorifiques à une porte

Chapitre 6. Nettoyage, entretien et transport des armoires frigorifiques à une porte

Chapitre 7. Ce qu'on doit faire avant d'appeler le service compétent

Chapitre 8. CAREL ECOBOX et CAREL ENERGY SAVING POUR LES MODELES A CONTROLE

Chapitre 9. Normes de conformité des produits

## 2. INTRODUCTION

La lecture attentive de ce manuel d'instructions avant l'utilisation de votre armoire frigorifique vous permettra de tirer le maximum de rendement du produit conçu pour vous servir de longues années.

A chaque étape de la fabrication de votre armoire frigorifique, ont été utilisées les technologies « **écologiques** » et ont été préférés les matériaux et les gaz qui ne nuisent pas à la nature.

**Lisez tout d'abord attentivement et entièrement ce manuel d'instructions pour tirer le rendement maximum de votre armoire frigorifique et pour éviter les fautes d'usage.**

**A l'arrivée, vérifiez s'il a subi des dommages; dans l'affirmative, en informer le vendeur dans les 24 heures au plus tard.**

**Attention!** Attendre au moins 2 heures avant de la remise en marche de votre armoire frigorifique après chaque déplacement. Si elle est restée longtemps à une température en dessous de 0 °C, attendre que la température du compresseur monte au-dessus de +5 °C.

### 3. CARACTÉRISTIQUES TECHNIQUES DES ARMOIRES FRIGORIFIQUES À UNE PORTE

CARACTÉRISTIQUES TECHNIQUES	Température de fonctionnement	Dimensions Intérieures	Dimensions Extérieures	Charge maximale de clayette (nette)
	°C	WxDxH (mm)	WxDxH (mm)	Kg
S 56 SC	0/+10	337x303x450	435x488x740	14
S75	0/+10	430x430x649	500x527,5x751	27
S 88 SC	0/+10	398x361x557	490x546x840	20
S110	0/+10	430x456x774	500x580x865	31
S 149 SC	0/+10	490x466x670	595x645x840	41
S 149 SL	0/+10	490x466x670	595x645x840	41
• S 149 WIC H	+7/+12	490x466x670	595x645x840	41
• S 149 WIC ST	+7/+12	490x466x670	595x645x840	32
S225SC	0/+10	374x392x1408	450x497x2024	23
S225SC WOC	0/+10	374x388x1441	450x497x1881	23
S 240 SC M1	0/+10	490x553x1070	600x621x1366	42
S 240 SC M1C	0/+10	595x653x1500	600x621x1366	42
S288	0/+10	415x515x1235	515x676x1678	30
S320SC SLIM WOC	0/+10	374x551x1584	450x667x2021	34
D 418 G CD	0/+10	497x534x1552	595x664x1936	49
D 418 G CD C	0/+10	497x534x1552	595x695x2118	49
D 372 SC M4	0/+10	490x453x1070	595x653x1500	41
D 372 SL M4	0/+10	490x453x1070	595x653x1500	41
D 372 SC M4 TD	0/+10	490x453x1070	595x653x1500	41
D 372 SC M4C	0/+10	490x447x1570	595x650x2000	41
D 372 SC M4C TD	0/+10	490x447x1570	595x650x2000	41
D 372 SC M4C STD	0/+10	490x447x1570	595x620x2000	41
D 372 SC M5C	0/+10	490x447x1570	595x650x1870	41
S390 ORBIT SC M4C	0/+10	490x447x1570	595x650x2000	41
• D 372 WIC H	+7/+12	490x453x1070	595x653x1500	41
• D 372 WIC ST	+7/+12	490x453x1070	595x653x1500	32
D390 WOC	0/+10	495x447x1749	595x650x2000	41
S400	0/+10	495x447x1749	595x650x2000	41
SC 505 STD	0/+10	615x469x1343	695x615x1997	45
SC 505 HP	0/+10	615x469x1343	695x615x1997	45
SC 505 TF	0/+10	625x425x1358	720x610x1997	51
SC 600 STD	0/+10	615x608x1343	695x754x1997	60
SC 600 HG	0/+10	615x608x1570	695x754x2201	60
S 650 SC	0/+10	616x682x1355	695x815x1981	62
S520	0/+10	599x512x1698	680x651x2122	41,5
S520 WOC	0/+10	599x512x1698	680x650x2130	41,5
S700SC	0/+10	690x635x1494	770x773x2042	50
S750SC	0/+10	689x633x1517	770x771x2042	50
S770	0/+10	720x576x1520	800x700x2130	50
C770	0/+10	720x576x1520	800x700x2130	50
S770 WOC	0/+10	720x576x1685	800x700x2130	50
C770 WOC	0/+10	720x576x1685	800x700x2130	50

Les valeurs spécifiées dans les tableaux ci-dessus sont données selon les produits standard et peuvent changer en fonction de caractéristiques optionnelles

L'étiquette de type figure dans la partie réfrigérante du congélateur.

Consultez s'il vous plaît la dernière page du guide pour le spécimen de l'étiquette de type.

• **REMARQUE :** Les refroidisseurs de modèle D 372 WIC ST / H et S 149 WIC ST / H devraient être utilisés seulement pour la conservation de vin.



CARACTÉRISTIQUES TECHNIQUES	Température de fonctionnement °C	Dimensions Intérieures WxDxH (mm)	Dimensions Extérieures WxDxH (mm)	Charge maximale de clayette (nette) Kg
<b>Inova208</b>	0/+10	511x514x1030	610x691x1250	30
<b>Inova288</b>	0/+10	415x518x1235	515x725x1758	30
<b>Inova400</b>	0/+10	490x469x1570	625x680x2055	39
<b>Inova420</b>	0/+10	480x503x1605	580x675x2112	35
<b>Inova508</b>	0/+10	615x414x1361	695x650x2087	45
<b>Inova520</b>	0/+10	599x512x1698	680x651x2122	41,5
<b>Inova650</b>	0/+10	724x784x2050	620x633x1608	50

Les valeurs spécifiées dans les tableaux ci-dessus sont données selon les produits standard et peuvent changer en fonction de caractéristiques optionnelles

L'étiquette de type figure dans la partie réfrigérante du congélateur.

Consultez s'il vous plaît la dernière page du guide pour le spécimen de l'étiquette de type.

Classe de climat			
Classe	Temperature °C	Humidité relative %	Point de fondu °C
0	20	50	9,3
1	16	80	12,6
2	22	65	15,2
3	25	60	16,7
4	30	55	20,0
5	40	40	23,9
6	27	70	21,1
7	35	75	30,0
8	24	55	14,4

#### 4. MONTAGE / PREMIÈRE MISE EN MARCHÉ DES ARMOIRES FRIGORIFIQUES À UNE PORTE

Il est obligatoire de laisser l'air circuler dans la partie derrière pour un bon rendement des armoires frigorifiques.

Placer votre armoire frigorifique en la poussant en arrière.

Laisser un espace vide d'au moins de 10 cm en arrière et sur les côtés de l'armoire frigorifique.

Pour les modèles S 88 SC et S 56 SC, il faut laisser un espace de 10 cm minimum de derrière et de 30 cm de deux côtés.

Puis Branchez l'armoire.

#### 5. UTILISATION DES ARMOIRES FRIGORIFIQUES À UNE PORTE

Des produits à réfrigérer doivent être disposés dans l'armoire frigorifique de façon à ne pas gêner la circulation de l'air. Sinon, il peut y avoir d'importantes différences de température indésirables entre les parties supérieure et inférieure de l'appareil.

##### Panneau de contrôle :

Le panneau de contrôle est constitué de parties suivantes selon le modèle choisi :

##### Voyant vert (optionnel) :

Il est allumé tant que votre armoire frigorifique est branchée au secteur.

### **Bouton de réglage du thermostat (optionnel) :**

il sert à régler la température de votre armoire frigorifique.

Pour les produits sortie usine avec réglage du thermostat mécanique, ce réglage est optimal pour le produit. Il n'est pas recommandé de le changer tant que la température intérieure du produit n'est pas perturbée. Si vous pensez que la température du produit n'est pas dans la plage requise vous pouvez régler le thermostat.

Le réglage du thermostat de votre armoire frigorifique doit être effectué en fonction de la nature des produits à conserver. Le bouton noir de réglage se trouvant sur le panneau de contrôle doit être tourné, à l'aide d'un tournevis à bout plat ou d'une pièce de monnaie vers la droite s'il on désire baisser la température intérieure de l'appareil et vers la gauche si l'on désire l'augmenter. Si ce bouton est tourné à fond vers la gauche, le compresseur s'étant immobilisé, l'action de réfrigération s'arrêtera, mais le courant électrique ne sera pas coupé pour autant.

### **Commutateur de régulation de l'éclairage (optionnel) :**

Sur certains modèles il existe un commutateur de régulation de l'éclairage. Ce commutateur augmente ou diminue le niveau de l'éclairage de votre réfrigérateur. En position "OFF" les lumières seront éteintes.

### **Ventilateur d'intérieur de votre armoire (optionnel) :**

Il est utilisé pour assurer la circulation de l'air à l'intérieur de votre armoire frigorifique.

### **Interrupteur de l'éclairage (optionnel) :**

Il est utilisé pour activer et désactiver l'éclairage.

### **Remplacement de l'éclairage: (Si votre produit a une lampe fluorescente)**

Avant de démonter la lampe, débrancher toujours votre visi-refroidisseur. Après le démontage de la lampe, couvrir l'intérieur du visi-cooler, retirer la lampe et remplacez-le par une lampe ayant les mêmes caractéristiques (longueur, puissance, etc...).

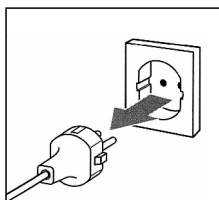

Débranchez votre visi-refroidisseur

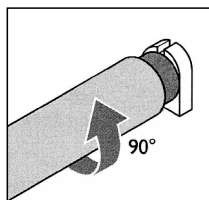

Tournez la lampe de 90°.

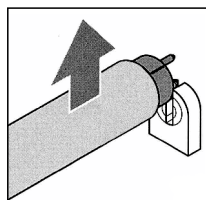

Retirer la lampe fluorescente défectueuse.

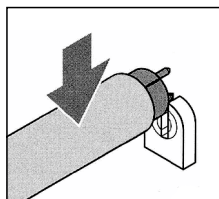

Placez la nouvelle lampe fluorescente.

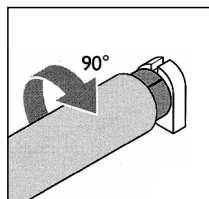

Tournez de 90°

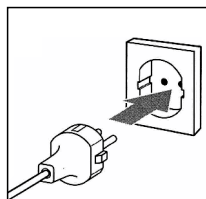

Allumez votre visi-refroidisseur à nouveau.

### **ATTENTION:**

Votre refroidisseur peut avoir une lampe fluorescente. Si la lampe fluorescente n'illumine pas ou si elle commence à clignoter, s'il vous plaît appeler le service technique pour la réparer dans un instant. S'il vous plaît, tenez-vous loin du système de refroidissement sans fonction.

Votre refroidisseur peut être muni d'un éclairage LED. Si vous faites face à un quelconque problème de l'éclairage LED, n'essayez jamais de le réparer. Appelez le fournisseur de service autorisé.

## Montage des clayettes

### Option -1 :

Vous pouvez placer comme ci-dessous les étagères délivrées avec le refroidisseur.

- En premier mettre l'étagère supérieure dans l'intérieure de façon à placer au plus haut.
- Ensuite mettre les autres étagères en appliquant la même méthode.

Le refroidissement des produits dans l'armoire est réalisé avec la circulation d'air. Pour cette raison ne pas placer les étagères trop proche les unes des autres.

### Option -2 :

Avec votre refroidisseur se trouvent les étagères standards, 1 étagère de fond (en option) et des porteurs d'étagères.

Pour placer les étagères selon les dimensions des produits à mettre sur les étagères, monter les porteurs d'étagères à leur place en utilisant les numéros sur les tiges d'étagères.

Pour poser facilement les porteurs d'étagères, prendre des deux bouts avec une pince pour les mettre à leur place.

- Coucher sur le fond du refroidisseur les étagères (le coté à 90° doit être dans la partie arrière).
- En premier l'étagère du dessus, incliner légèrement sur un coté et mettre dans les onglets sur les porteurs d'étagères.
- Ensuite avec la même méthode mettre à leur place les autres étagères.
- Si existe placer au fond du refroidisseur l'étagère de fond.

**Attention :** Si dans votre refroidisseur il existe une étagère de fond ne jamais charger le fond. Faire le chargement toujours sur l'étagère de fond.

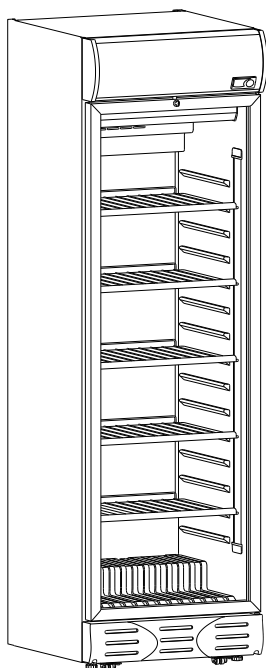

LA SURFACE  
D'AUTO-COLLANT

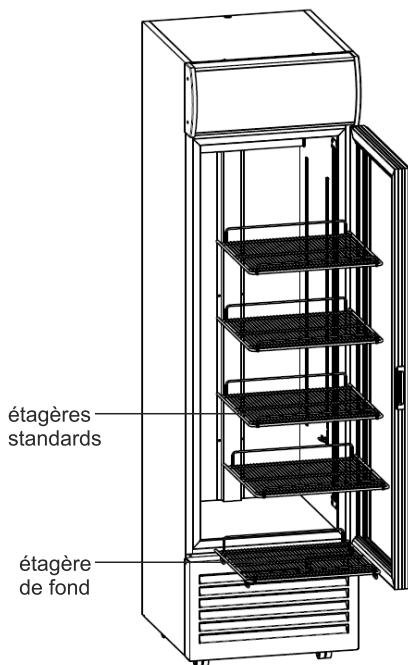

Veillez insérer les clayettes à la façon que la bande d'autocollant soit au devant comme montré dans le schéma.

## Démontage de la palette en bois et montage des pieds réglables avant :

### • Pour les modèles avec supports métalliques:

Avant l'envoi votre cabinet est fixé avec 4 supports métalliques sur une palette en bois. S'il vous plaît avant de le placer suivre les instructions ci-dessous.

Séparer en dévissant les 3 vis et avec un appareil coupant enlever les supports métalliques dans les parties avant et arrière de la cabine fixe et la palette en bois. Pencher la cabine en arrière et enlever la palette en dessous. Observer le sol de la cabine et si non plat mettre à un endroit droit.

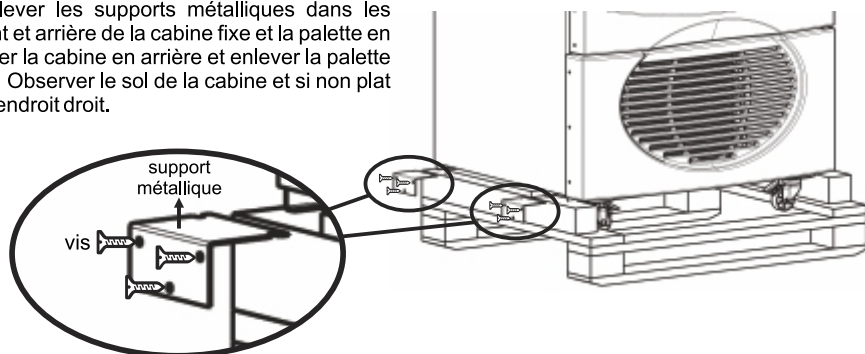

### • Pour les modèles sans supports métalliques

Le visi-refroidisseur à porte unique est délivré sur une palette en bois avec fixation du corps des quatre coins.

Prière de vous conformer aux instructions suivantes pour le démonter avant de l'installer à son emplacement définitif.

- Détachez les 4 cables qui relient la carrosserie à la palette a l'aide d'un outil a main. ( a part les models S 56 SC et S 88 SC )
- Desserrer et démonter à l'aide d'une clé les 4 vis attachant la carrosserie à la palette. ( Pour les models S 56 SC et S 88 SC )
- Retirez la palette du dessous de l'armoire frigorifique. Prendre les pieds se trouvant à l'intérieur de l'armoire frigorifique, les monter à leur place en vissant et ajuster la hauteur.

**Attention:** Les pieds réglables se trouvant dans le coté avant de l'armoire ne doivent jamais être ouvert en même temps. Selon l'état d'instabilité du produit, il faut régler un des pieds c'est-à-dire soit le droit ou soit le gauche pour stabiliser le produit.

## **PIEDS DE SÉCURITÉ :**

Si vous possédez un produit avec roues, il existe dans la partie avant 2 pieds de sécurités.

### **ATTENTION !!!**

Tant que vous ne changez pas les pieds de sécurité avec les mêmes en cas de dommage, ne les élevez en aucune condition !

Ne jamais effectuer l'opération de changement des pieds de sécurité lorsque le refroidisseur en service... !

L'opération de changement des pieds de sécurité doit être effectué en positionnant le produit sur le coté arrière ou sur le coté droit. Ne pas effectuer l'opération de changement des pieds de sécurité lorsque le refroidisseur en en position droite.

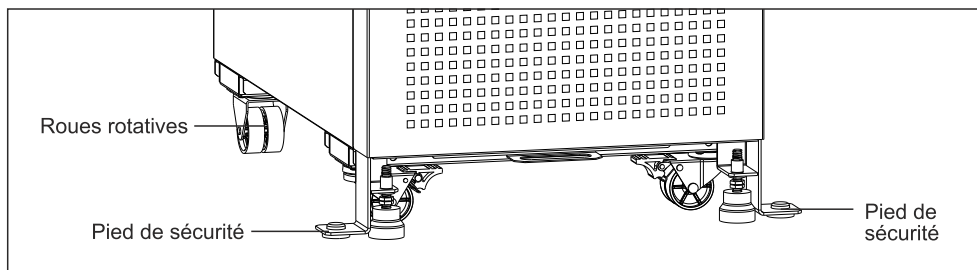

## **DISPONIBLE SEULEMENT POUR LES MODÈLES AVEC UN RELAIS DE COURANT DE FUITE :**

Il peut avoir un relais de courant de fuite dans le câble d'alimentation du réfrigérateur.

Pour tester le fonctionnement correcte du relais de courant de fuite, appuyer sur le bouton jaune « Test » indiqué dans l'image ci-dessous. La lumière sera fermée et lorsque vous appuyez le réfrigérateur en l'alimentant. En cas de quelconque fuite de courant le réfrigérateur s'éteindra automatiquement. Si votre réfrigérateur ne fonctionne pas et le câble est connecté sur la prise et si la lumière indiquée dans l'image ci-dessous ne s'allume pas, appuyer sur le bouton « reset ». Lorsque le réfrigérateur fonctionne la lumière va s'allumer. Si votre réfrigérateur ne fonctionne toujours pas, s'il vous plait appeler le service agréé.

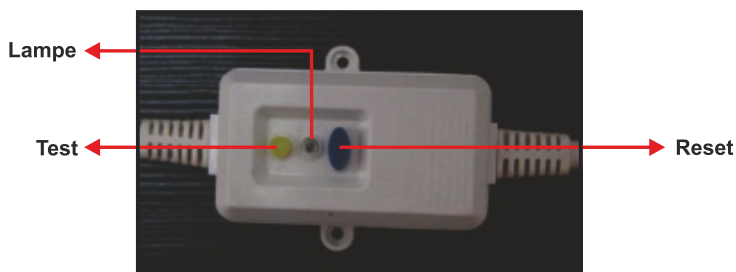

## **DISPONIBLE SEULEMENT POUR LES MODÈLES AVEC RÉGULATEUR DE VOLTAGE :**

Le régulateur de voltage de votre réfrigérateur protège l'unité contre les ondulations de voltage du réseau. Lorsque le voltage du réseau dépasse l'intervalle autorisée le régulateur de voltage ferme la source d'énergie de l'unité, lorsque la tension du réseau est dans l'intervalle autorisée l'appareil se remettra à nouveau en marche. Avec ceci, mem si la tension du réseau revient instantanément à l'intervalle autorisée, le régulateur de voltage pour protéger l'appareil contre les baisses de voltage et contre les baisses de voltage, ouvrira la source d'énergie après un délai de 3 minutes.

## Dégivrage :

Dans le système de réfrigération avec commande à thermostat, le dégivrage se fait de manière automatique. L'eau du dégivrage s'accumule dans le canal se trouvant en dessous de l'évaporateur et elle est transmise par un tuyau dans le bac de récupération et elle s'évapore là.

Nettoyer l'armoire frigorifique après le dégivrage et essuyer l'eau et l'humidité à l'intérieur. Rebrancher l'armoire frigorifique et la remplir de produits une heure plus tard.

## 6. NETTOYAGE, ENTRETIEN ET TRANSPORT DES ARMOIRES FRIGORIFIQUES À UNE PORTE

Votre armoire frigorifique doit être régulièrement nettoyée pour un meilleur rendement. Ne jamais utiliser à cet effet de produits contenant de l'alcool, de poudre abrasive. Avant de procéder au nettoyage, débranchez votre appareil. Essayez l'intérieur de l'armoire frigorifique à l'aide d'une solution contenant 2 cuillerées à thé de bicarbonate de soude alimentaire (dans 1 litre d'eau).

Nettoyer la partie extérieure avec un chiffon mouillé et essuyer avec un chiffon sec.

**Attention ! Ne jamais utiliser d'eau chaude, d'appareils électriques, d'objets tranchants sous peine d'endommager votre armoire frigorifique**

**Vacances / Arrêt prolongé :** Au cas où vous partez en vacances pour une courte durée ou que vous prévoyez un arrêt provisoire, ne retirez pas la fiche de la prise.

Au cas où vous partez en vacances pour une longue durée ou que vous prévoyez un arrêt prolongé, débranchez votre armoire frigorifique, videz-la. Après le dégivrage, nettoyez et essuyez l'intérieur de votre armoire frigorifique avec un chiffon. Laissez la porte ouverte pour éviter la formation des mauvaises odeurs.

**Transport :** Pendant le transport, débrancher l'armoire frigorifique, procéder au dégivrage, essuyer les parois et le plancher intérieurs avec un chiffon humide, insérer les cales en plastique entre la porte et la carrosserie et le transporter en position d'utilisation normale.

**Attention :** Dans la période de non-fonctionnement de l'armoire, il y a l'obligation d'agir conformément au règlement et à la législation du pays où se trouve l'armoire frigorifique, du fait qu'on utilise du gaz de dilatation ( Pentane- C ) pour l'isolation de l'armoire frigorifique.

**l'entretien de condensateur doit être fait au moins deux fois par an par le centre de service autorisé.**

## 7. CE QU'ON DOIT FAIRE AVANT D'APPELER LE SERVICE COMPÉTENT

### • Si votre armoire frigorifique ne fonctionne pas ;

-La fiche n'est pas bien enfoncée dans la prise.

-Il n'y a pas de courant à la prise ou les fusibles ont sauté.

Vérifier s'il y a une coupure d'électricité, si la fiche est branchée sur la prise.

### • Si votre armoire frigorifique fonctionne plus qu'il le faut ou se met à fonctionner souvent ;

-Ou la porte s'ouvre très souvent ou la porte reste longtemps ouverte.

-Le bouton du thermostat est réglé au froid trop élevé.

-Le compartiment du compresseur n'est pas suffisamment aéré ou il est plein de poussière.

Il doit être nettoyé.

### • Si votre armoire frigorifique ne refroidit pas suffisamment ;

-Le bouton du thermostat est réglé en position insuffisante.

-Ou la porte s'ouvre très souvent ou la porte reste longtemps ouverte.

-La circulation de l'air n'est pas suffisante à l'intérieur de votre armoire frigorifique du fait qu'elle est trop remplie.

l'entretien du condensateur n'a pas été réalisé. ( Regardez la part 7, s.v.p. )

### • Si votre armoire frigorifique émane de mauvaises odeurs ;

- Les produits alimentaires émanant des odeurs se trouvent dans des récipients ouverts.

- L'armoire frigorifique n'est pas suffisamment propre.

Si votre armoire frigorifique ne fonctionne toujours pas malgré les contrôles indiqués ci-dessus et le nécessaire exécuté ou qu'il fonctionne mal, adressez-vous au service compétent le plus proche en indiquant le modèle et le numéro de série de votre armoire frigorifique.

## 8. CAREL ECOBOX et CAREL ENERGY SAVING POUR LES MODELES A CONTROLE:

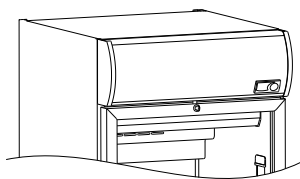

Lorsque le refroidisseur est branché à sa prise, l'unité de contrôle clignote durant quelques secondes afin de contrôler si tous les raccordements ont été correctement effectués. Cela est normal. Et par la suite, l'écran indiquera la température existante. La température qui a été réglée maintiendra vos boissons à la température optimum. Nous vous prions de ne pas essayer de changer ce réglage



CAREL ECOBOX



CAREL ENERGY  
SAVING TYPE 1



CAREL ENERGY  
SAVING TYPE 2



**LAMPE:** L'état de la lumière changera lorsque vous appuierez sur les touches durant 0,5 secondes. Lorsque vous appuierez sur les touches et avant cet appui, l'état de la lumière changera. Afin de changer l'état de la lumière, vous verrez apparaître sur l'écran les indications « Ouvert » « Fermée ».



**MODE JOUR / NUIT:** Le thermostat changera automatiquement de mode. Si la porte reste fermée durant plus de 4 heures, le thermostat se mettra en mode de nuit et ainsi les lumières du refroidisseur s'éteindront. Les lampes peuvent s'ouvrir/se refermer lorsque vous appuierez sur le bouton de la lampe. Si la porte s'ouvre en mode de nuit, le mode se placera en mode de jour. Votre refroidisseur consommera moins d'énergie en mode de nuit. Si vous désirez changer le mode en mode de nuit, il vous suffira d'appuyer sur le bouton Jour-Nuit. Il passera en mode de nuit dans les 60 secondes.



**ECO mod:** Le mode ECO s'ouvrira et se fermera en pressant au moins 3 secondes sur l'ensemble de touches en mode ECO. (Si le mode ECO fonctionne, il va alors se fermer, si le mode ECO est en attente, il va alors commencer). En pressant sur l'ensemble de touches, l'écran va montrer que le mode "ECO" s'ouvre et se ferme, et va nous informer de quelle façon le mode de fonctionnement va changer en montrant « ECO » (Economie) ou « nor » (normal). Si le thermostat est en mode ECO, le refroidisseur consommera moins d'énergie.

## 9. NORMES DE CONFORMITÉ DES PRODUITS

Les armoires frigorifiques indiquées dans le manuel d'instructions sont fabriquées et testées conformément aux normes :

TS EN ISO 23953-1  
TS EN ISO 23953-2  
TS EN 60335-2-89  
IEC 60335-2-89  
2006/95/EC,  
2004/108/EC

## **1. INHALT**

1. Teil: Inhalt
2. Teil: Einführung
3. Teil: Technische Eigenschaften des Einzeltür Display/ Kühlgeraetes
4. Teil: Montage / Erste Inbetriebnahme des Einzeltür-Display-Kühlgeraetes
5. Teil: Bedienung des Einzeltür Display/ Kühlgeraetes
6. Teil: Reinigung, Wartung und Transport des Einzeltür Display/ Kühlgeraetes
7. Teil: Bevor Sie den Kundendienst rufen
8. Teil: CAREL ECOBOX und CAREL ENERGYSAVING PRODUKTE MIT THERMOSTAT
9. Teil: Kompatibilitätsstandards der Produkte

## **2. EINFÜHRUNG**

Das Durchlesen der Gebrauchsanweisung ermöglicht Ihnen, dass Sie die volle Leistungsfähigkeit Ihres Einzeltür-Display Kühlgeraetes richtig nutzen und es Ihnen jahrelang zu Diensten steht. Bei jedem Produktionsprozess Ihres Geraetes wurden „umweltfreundliche“ Technologien benutzt und nicht lebensschädliches Material und Gase bevorzugt.

Bitte lesen Sie diesen Gebrauchsanweisung um die volle Leistungsfähigkeit Ihres Geraetes zu nutzen und mögliche Anwendungsfehler zu vermeiden, sorgfältig und vollständig durch. Kontrollieren Sie das Geraet unmittelbar nach Erhalt auf Schäden. Sollte ein Schaden eingetreten sein, müssen Sie sich innerhalb von 24 Stunden an Ihren Händler wenden.

Achtung! Ihr Geraet muss mindestens nach 2 Stunden nach irgendeinem Transport in Betrieb genommen werden. Falls das Geraet lange Zeit unter 0 °C gelagert ist, darf dieses nicht eher in Betrieb genommen werden, bis der Kompressor eine Temperatur von + 5 °C erreicht hat.



### 3. TECHNISCHE EIGENSCHAFTEN DES EINZELTÜR DISPLAY/ KÜHLGERÄETES

TECHNISCHE EIGENSCHAFTEN	Betriebstempeatur °C	Innenmasse WxDxH (mm)	Aussenmasse WxDxH (mm)	Max. Regallast (Netto) Kg
S 56 SC	0/+10	337x303x450	435x488x740	14
S75	0/+10	430x430x649	500x527,5x751	27
S 88 SC	0/+10	398x361x557	490x546x840	20
S110	0/+10	430x456x774	500x580x865	31
S 149 SC	0/+10	490x466x670	595x645x840	41
S 149 SL	0/+10	490x466x670	595x645x840	41
• S 149 WIC H	+7/+12	490x466x670	595x645x840	41
• S 149 WIC ST	+7/+12	490x466x670	595x645x840	32
S225SC	0/+10	374x392x1408	450x497x2024	23
S225SC WOC	0/+10	374x388x1441	450x497x1881	23
S 240 SC M1	0/+10	490x553x1070	600x621x1366	42
S 240 SC M1C	0/+10	595x653x1500	600x621x1366	42
S288	0/+10	415x515x1235	515x676x1678	30
S320SC SLIM WOC	0/+10	374x551x1584	450x667x2021	34
D 418 G CD	0/+10	497x534x1552	595x664x1936	49
D 418 G CD C	0/+10	497x534x1552	595x695x2118	49
D 372 SC M4	0/+10	490x453x1070	595x653x1500	41
D 372 SL M4	0/+10	490x453x1070	595x653x1500	41
D 372 SC M4 TD	0/+10	490x453x1070	595x653x1500	41
D 372 SC M4C	0/+10	490x447x1570	595x650x2000	41
D 372 SC M4C TD	0/+10	490x447x1570	595x650x2000	41
D 372 SC M4C STD	0/+10	490x447x1570	595x620x2000	41
D 372 SC M5C	0/+10	490x447x1570	595x650x1870	41
S390 ORBIT SC M4C	0/+10	490x447x1570	595x650x2000	41
• D 372 WIC H	+7/+12	490x453x1070	595x653x1500	41
• D 372 WIC ST	+7/+12	490x453x1070	595x653x1500	32
D390 WOC	0/+10	495x447x1749	595x650x2000	41
S400	0/+10	495x447x1749	595x650x2000	41
SC 505 STD	0/+10	615x469x1343	695x615x1997	45
SC 505 HP	0/+10	615x469x1343	695x615x1997	45
SC 505 TF	0/+10	625x425x1358	720x610x1997	51
SC 600 STD	0/+10	615x608x1343	695x754x1997	60
SC 600 HG	0/+10	615x608x1570	695x754x2201	60
S 650 SC	0/+10	616x682x1355	695x815x1981	62
S520	0/+10	599x512x1698	680x651x2122	41,5
S520 WOC	0/+10	599x512x1698	680x650x2130	41,5
S700SC	0/+10	690x635x1494	770x773x2042	50
S750SC	0/+10	689x633x1517	770x771x2042	50
S770	0/+10	720x576x1520	800x700x2130	50
C770	0/+10	720x576x1520	800x700x2130	50
S770 WOC	0/+10	720x576x1685	800x700x2130	50
C770 WOC	0/+10	720x576x1685	800x700x2130	50

Die Werte, die in den Tabellen oben angegeben sind, sind den Standart-Produkten nach angegeben und können optionell auch Änderungen zeigen.

Das Namenschild befindet sich im Schrank-Kühlerbereich

Bitte sehen Sie die letzte Seite der Anleitung für ein Muster des Namensschildes.

- **HINWEIS** : Kühler "Modell D 372 WIC ST / H und S 149 WIC ST / H" sollten nur für Weinlagerung verwendet werden.

TECHNISCHE EIGENSCHAFTEN	Betriebstemperatur °C	Innenmasse WxDxH (mm)	Aussenmasse WxDxH (mm)	Max. Regallast (Netto) Kg
Inova208	0/+10	511x514x1030	610x691x1250	30
Inova288	0/+10	415x518x1235	515x725x1758	30
Inova400	0/+10	490x469x1570	625x680x2055	39
Inova420	0/+10	480x503x1605	580x675x2112	35
Inova508	0/+10	615x414x1361	695x650x2087	45
Inova520	0/+10	599x512x1698	680x651x2122	41,5
Inova650	0/+10	724x784x2050	620x633x1608	50

Die Werte, die in den Tabellen oben angegeben sind, sind den Standard-Produkten nach angegeben und können optionell auch Änderungen zeigen.

Das Namenschild befindet sich im Schrank-Kühlerbereich

Bitte sehen Sie die letzte Seite der Anleitung für ein Muster des Namensschildes.

Klima Klasse			
Stufe	Temperatur °C	Relative Luftfeuchtigkeit in %	Taupunkt °C
0	20	50	9,3
1	16	80	12,6
2	22	65	15,2
3	25	60	16,7
4	30	55	20,0
5	40	40	23,9
6	27	70	21,1
7	35	75	30,0
8	24	55	14,4

#### 4. MONTAGE / ERSTE INBETRIEBNAHME DES EINZELTÜR DISPLAY/ KÜHLGERAETES

Um volle Leistungsfähigkeit des Gerätes zu nutzen, muss das Gerät ausreichend Zuluft erhalten.

Placieren Sie Ihr Kühlgerät, indem Sie ihn nach hinten schieben.

Der Abstand um das Gerät herum muss mindestens 10cm sein.

**Der Abstand muss bei Modellen S 88 SC und S 56 SC mindestens 10 cm von hinteren Teil und mindestens 30 cm von den Seiten für korrekte Luftumwälzung sein.**

Dann stecken Sie den Stecker in die Steckdose.

#### 5. BEDIENUNG DES EINZELTÜR DISPLAY/ KÜHLGERAETES

Lagern Sie die Nahrungsmittel ins Gerät so, dass die Luftzirkulation nicht verhindert wird. Sonst wird es grosse Unterschiede zwischen unteren und oberen Teil entstehen.

##### Kontrollpaneel:

Der Kontrollpaneel besteht je nach Modell - aus folgenden Teilen:

##### Grüne Lampe (freiwillig):

Die grüne Lampe wird leuchten, solange, Ihr Kühlgerät an die Stromversorgung angeschlossen ist.

##### Thermostat-Drehregler (freiwillig):

Damit können Sie die Temperatur Ihres Kühlgerätes einstellen.

Bei den mechanischen Produkten mit Wärmeregler ist die Wärmeregler-Fabrikereinstellung die optimale Einstellung für das Produkt. Solange das Innere des Produktes von der Wärme nicht beeinflusst wird, wird nicht vorgeschlagen diese Einstellungen zu ändern. Wenn Sie denken, dass das Produkt nicht in den gewünschten Wärmeabstand ist, können Sie WärmereglerEinstellung vornehmen.

Der Thermostat muss gemäss Eigenschaften der bewahrten Mittel und Umgebungsbedingungen eingestellt werden. Sie können die Temperatur mit Hilfe einer Schraubenzieher oder Münze auf dem schwarzen Thermostat-Drehregler, der sich auf den Kontrollpaneell befindet, einstellen. Durch Drehen im Uhrzeigersinn (höherer Wert) erreichen Sie eine kaeltere Temperatur, wogegen durch Drehen gegen den Uhrzeigersinn (niedrigere Wert) eine waermere Temperatur gewaehlt wird. Wenn Sie vollstaendig gegen den Uhrzeigersinn drehen, stoppt der Kompressor und die Kuehlung ist unterbrochen, aber die Stromzufuhr zum Gerat besteht jedoch weiterhin.

#### **Einstellungsschalter für Beleuchtungsstärke (freiwillig) :**

Bei manchen Modellen befindet sich ein Einstellungsschalter für Beleuchtungsstärke. Mit diesem Schalter können Sie die Beleuchtungsstärke erhöhen oder mindern. Bei der Position "OFF" löschen sich die Beleuchtungen.

#### **Innere-Belüfter Schalter (freiwillig):**

Wird für die Regelung der Luftzirkulation im Kühler benutzt.

#### **Innere Beleuchtungsschalter (freiwillig) :**

Wird bei der Ein- und Ausschaltung der inneren Beleuchtung verwendet.

#### **Austausch der Beleuchtung: (Wenn Ihr Gerät über eine Leuchtstofflampe)**

Vor Abnehmung der Lampe / LED, trennen Sie den Visi-Kühler von der Steckdose. Nach der Entfernung der Lampenabdeckung in der Visi-Kühler, entfernen Sie die Lampe und ersetzen sie durch eine Lampe der gleichen Eigenschaften (Länge, Leistung etc.).

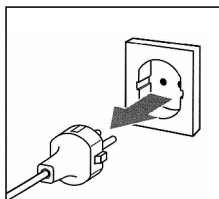

Ziehen Sie den Stecker Ihrer Visi-Kühler aus der Steckdose.

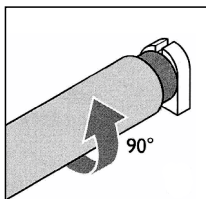

Drehen Sie die Lampe 90°.

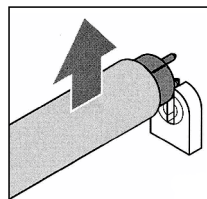

Entfernen Sie die zerstörte Leuchtstofflampe.

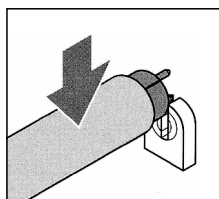

Setzen Sie die neue Leuchtstofflampe.

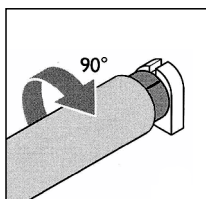

Drehen Sie 90°.

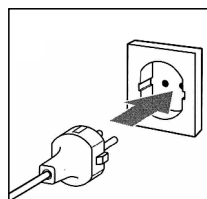

Schalten Sie Ihre Visi-Kühler wieder ein.

#### **WARNUNG:**

Ihre Kühler kann eine Leuchtstofflampe besitzen. Wenn die Leuchtstofflampe nicht leuchtet oder fängt an zu blinken, rufen Sie bitte technische Service, um es in kurzer Zeit zu reparieren. Bitte nehmen Sie Ihre Kühler nicht mit funktionierenden Beleuchtung in Betrieb.

Ihre Kühler kann eine LED-Beleuchtung haben. Wenn Sie ein Problem mit LED-Beleuchtung haben, versuchen Sie es nie selbst zu reparieren. Bitte kontaktieren ein autorisierter Sie Kundenservice.

## Einsetzung der Regale:

### Option -1 :

Sie können die Regale, die mit dem Kühler geliefert werden, wie unten angegeben einlegen.

- Als erstes legen Sie das oberste Regal so in das Gehäuse ein, dass diese an der obersten Stelle ist.
- Legen Sie dann alle weiteren Regale nach derselben Methode ein.

Das Kühlen der Artikel im Kühler geschieht durch Luftzirkulation. Aus diesen Gründen sollten die Regale nicht so eng zueinander eingelegt werden.

### Option -2 :

Zusammen mit dem Kühler werden Standard-Regale, 1 Bodenregal (optional) und Regalhalter mitgeliefert. Um die Regale einzulegen, sollten die Regalhalter je nach der Größe der Artikel, passend zu den Nummern, die sich auf den Regalen befinden zugeordnet werden. Damit die Regalhalter einfach eingesetzt werden können, können Sie dazu eine Zange benutzen.

- Legen Sie die Regale auf den Boden des Kühlers (die 90° eckige Seite sollte nach Hinten schauen.)
- Setzen Sie als erstes das oberste Regal mit ein wenig Wenden zur Seite auf die Regalhalter.
- Legen Sie dann alle weiteren Regale nach derselben Methode ein.
- Falls vorhanden sollte das Bodenregal auf den Boden des Kühlers eingelegt werden.

**VORSICHT** : Falls Ihr Kühler über ein Bodenregal verfügen sollte, dann legen Sie Ihre Artikel niemals auf den Boden des Kühlers. Legen Sie die Artikel jedes Mal auf das Bodenregal.

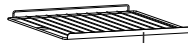
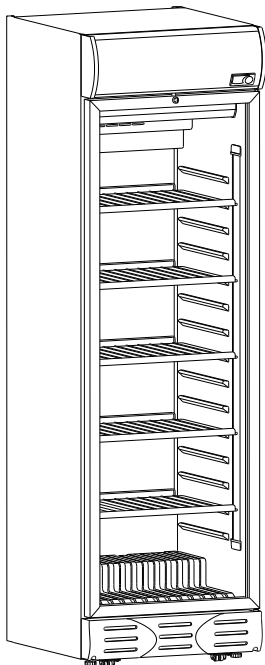

AUFKLEBER-STREIFEN

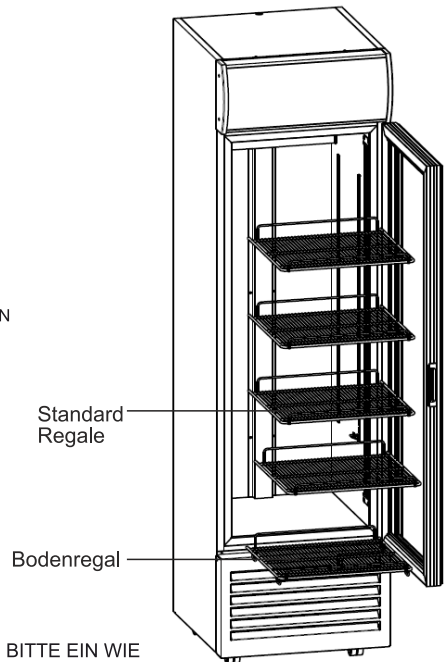

SETZEN SIE DIE REGALE BITTE EIN WIE GEZEIGT, UND ACHTEN SIE DARAUF DASS DER PREIS- / FIRMENZEICHEN- / AUFKLEBER-STREIFEN AN DIE STIRNSEITE KOMMT.

## Demontage der Holzpalette:

### • Für Modelle mit Metallklammern :

Vor dem Versand wurde Ihr Gerät auf einer Holzpalette mit 4 Metallklammern befestigt. Bitte verfolgen Sie vor der Paltizerung die untenen Anweisungen.

Entfernen Sie die drei Schrauben und entfernen Sie die vordere und hintere Metallklammer und die Holzpalette. Stützen Sie die Kabine nach hinten und entfernen Sie die Palette unter der Kabine. Schauen Sie sich den Boden der Kabine an. Wenn es nicht glatt ist, dann stellen Sie es auf einen stabilen Boden.

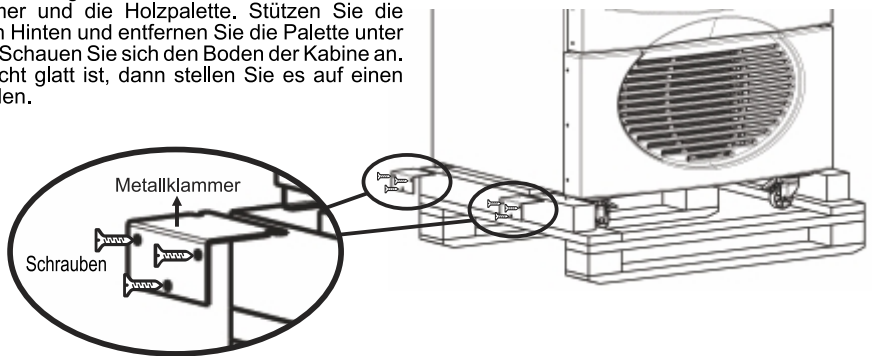

### • Für Modelle ohne Metallklammern :

Der eintürige visi-Kühler wurde auf einer Holzpalette geliefert. Es wurde auf die viereckige Form befestigt. Sie können die Palette folgendermassen demontieren:

- Schneiden Sie mit einem Handwerkzeug die 4 Kabelbänder, die die Palette zum Chassis des Kühlscharanks verbinden. (Ausser den folgenden Modellen S 56 SC und S 88 SC)
- Schrauben Sie die 4 Schrauben, die das Grundgestell auf vordere und hintere Ecken an die Palette befestigt, mit Hilfe einer Schlüssel ab. (Nur für S 56 SC und S 88 SC )
- Dann setzen Sie die Füße, die Sie im Kühlgeraet finden können, auf die Schraubenlager auf und stellen Sie die Höhe ein.

**VORSICHT:** Die verstellbaren Beine an der Vorderseite des Gehäuses dürfen niemals gleichzeitig geöffnet werden. Abhängig vom Ungleichgewicht des Produkts sollte das Produkt ausgeglichen werden, indem nur einer der verstellbaren Füße auf der rechten oder linken Seite geöffnet wird.

## **SICHERHEITSFÜßE :**

Falls Sie ein Produkt mit beweglichen Rädern besitzen, befinden sich vorne am Produkt 2 Sicherheitsfüße.

### **VORSICHT !!!**

Solange diese Sicherheitsfüße nicht beschädigt und mit neuen Füßen ausgetauscht werden sollten, sollten diese unter keinen Umständen entfernt werden.

Austausch der Füße sollte niemals vorgenommen werden, wenn der Kühler läuft.

Nehmen Sie den Austausch der Sicherheitsfüße so vor, indem Sie das Produkt nach Hinten oder auf die rechte Seite wenden. Niemals den Austausch der Sicherheitsfüße im vertikalen Zustand des Kühlers durchführen.

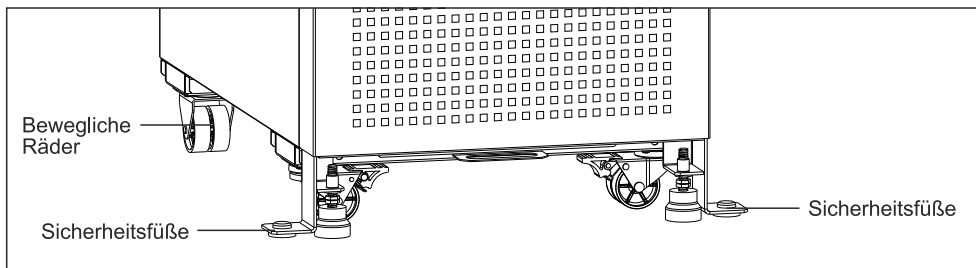

## **KANN NUR FÜR MODELLE MIT KRIECHSTROMRELAIS VERWENDET WARDEN :**

Im Versorgungskabel des Kühlschranks kann sich ein Kriechstromrelais befinden.

Um zu testen, ob das Kriechstromrelais funktioniert, drücken Sie bitte auf den gelben "TEST" Knopf, welches unten auf dem Bild zu sehen ist. Licht muss aus sein und wenn Sie den Knopf betätigen, schaltet sich Ihr Kühlschrank ab. Mit dem Drücken auf den "RESET" Knopf, wird Ihr Kühlschrank wieder in Betrieb gesetzt. Bei einem eventuellen Kriechstrom wird sich Ihr Kühlschrank automatisch abschalten. Wenn Ihr Kühlschrank nicht funktioniert und die Kabel in der Steckdose sitzt und das unten auf dem Bild angegebene Licht nicht leuchtet, drücken Sie auf "RESET". Wenn Ihr Kühlschrank in Betrieb gesetzt wird, wird auch das Licht leuchten. Fall Ihr Kühlschrank erneut nicht funktioniert, wenden Sie sich bitte an den autorisierten Service.

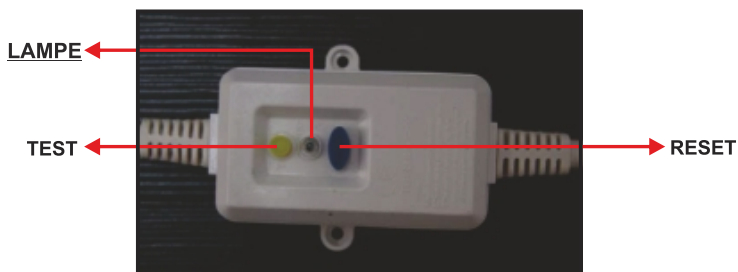

## **KANN NUR FÜR MODELLE MIT SPANNUNGSREGLER VERWENDET WARDEN:**

Der Spannungsregler Ihres Kühlschranks schützt die Einheit vor Spannungsschwankungen. Sobald die Netzspannung die vorgesehene Spanne überschreitet, schaltet der Spannungsregler die Energie des Kühlschranks ab. Sobald die Netzspannung sich reguliert, wird sich der Kühlschrank wieder einschalten. Hierzu, wird der Spannungsregler die Energiequelle nach einer 3 minütigen Verspätung öffnen, um das Gerät vor Spannungsabfall zu schützen, auch wenn die Netzspannung sich wieder reguliert hat. Diese Verspätung wird auch beider ersten Inbetriebnahme angewendet.

### **Abtauen:**

Das Kühlsystem sorgt für thermostatgedeuerte Selbstabtauung. Das Tauwasser wird in einer Tropfrinne unter dem Verdampfer aufgefangen und über ein Rohr zu einer Sammelschale im Evaporator geleitet, wo es verdunstet.

Nach der Abtauprozess reinigen Sie Ihr Geraet. Stecken Sie den Stecker wieder in die Steckdose und nach einer Stunde lagern Sie das Geraet wieder ein.

## **6. REINIGUNG, WARTUNG UND TRANSPORT DES EINZELTÜR-DISPLAY-KÜHLGERAETES**

Damit Sie die volle Leistungsfähigkeit Ihres Geraetes richtig nutzen, reinigen Sie Ihr Geraet regelmaessig. Verwenden Sie niemals Alkohol (Spiritus), Scheuerpulver oder starke Reinigungsmittel. Ziehen Sie vor jeder Reinigung den Stecker aus der Steckdose. Reinigen Sie den Innenraum mit Backpulver (Natriumbikarbonat)-Wasser (in 1 Liter Wasser 2 Teelöffel Backpulver (Natriumbikarbonat) auflösen). Die Aussenseite können Sie mit einem feuchten Tuch abwischen und mit einem trockenen Tuch abtrocknen.

**ACHTUNG! Weil das Kühlgeraet beschaedigt werden kann nie warmes Wasser, Waermequelle, spitze oder scharfe Gegenstaende anwenden.**

### **Urlaub / Vorübergehende Ausserbetriebsetzung:**

Wenn Sie kurze Zeit ins Urlaub gehen oder das Geraet kurze Zeit nicht benutzen werden, ziehen Sie den Stecker Ihres Kühlgeraetes nicht aus der Steckdose. Sollte Ihr Geraet für einige Zeit nicht betrieben, wird empfohlen, die Kühlwaren aus dem Geraet herauszunehmen und nach der Abtauprozess, diesen zu reinigen und zu trocknen. Lassen Sie die Tür zum Zwecke der Lüftung angelehnt.

### **Transport:**

Ziehen Sie den Stecker waehrend der Transport aus der Steckdose; lassen Sie abtauen und reinigen Sie die Innenwaende und den Boden mit einem feuchten Tuch. Stellen Sie die Plastikverstaerkungen zwischen glass- Deckel und Körper und so können Sie transportieren.

**Achtung:** Weil bei der Isolation des Geraetes, Ausdehnungsgase (C-Pentane) verwendet wurde, muss im Falle der Entsorgung des Kühlgeraetes auf die geltenden Bestimmungen in Ihrem Land geachtet werden.

**Soweit die Zustellung durch das Produkt der Kondenser Pflege / Reinigung mindestens zweimal im Jahr, stellen Sie sicher, Sie tun.**

## **7. BEVOR SIE DEN KUNDENDIENST RUFEN**

### **• Sollte das Geraet nicht funktionieren;**

- überprüfen Sie ob der Stecker in der Steckdose sitzt.
- ob Spannung in der Steckdose vorhanden ist oder die Sicherung,
- ob Elektrausfall gibt und der Stecker in der Steckdose ist.

### **• Sollte Ihr Kühlgeraet viel und lange funktionieren überprüfen Sie:**

- ob die Geraetetür sehr viel geöffnet oder lange offen gehalten wird,
- ob der Thermostat-Drehregler auf sehr kalt eingestellt ist,
- ob die Luftzirkulation im Kompressorraum vermieden ist oder bestaubt ist. Es muss gereinigt werden.

### **• Sollte Ihr Kühlgeraet nicht zufriedenstellend kühlen überprüfen Sie:**

- ob der Thermostat korrekt eingestellt ist,
  - ob die Geraetetür sehr viel geöffnet oder lange offen gehalten wird,
  - ob die notwendige Luftzirkulation wegen der Überfüllung schlecht ist.
- Kondenser Pflege / Reinigung erfolgt. ( Siehe Kapitel 7 )

### **• Sollte Ihr Kühlgeraet übelriechen überprüfen Sie:**

- ob die Nahrungsmittel in den offenen Behaeltern aufbewahrt sind,
- ob das Geraet gut gereinigt ist.

Wenn oben genannte überprüft ist und das Geraet immer noch nicht funktioniert, fordern Sie den Kundendienst an. Geben Sie die Art des Fehlers, den Typ und die Seriennummer an.

## 8. CAREL ECOBOX und CAREL ENERGYSAVING PRODUKTE MIT THERMOSTAT:

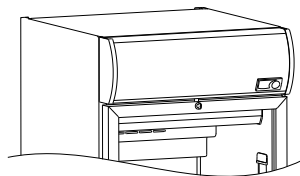

Um zu erkennen ob alle Verbindungen korrekt durchgeführt wurden blinkt das Steuergerät einige Sekunden nach Stromanschluss des Kühlers. Das ist ein normaler Ablauf, danach wird der tatsächliche Temperaturwert angezeigt. Nenntemperatur hält die Getränke in idealer Temperatur, bitte ändern Sie die Einstellung nicht.



CAREL ECOBOX



CAREL ENERGY  
SAVING TYPE 1



CAREL ENERGY  
SAVING TYPE 2



**UNTER / LAMPE :** Lampenzustand ändert sich bei 0,5 Sekunden Druck, falls die Lampe leuchtet wird es bei Tastendruck löschen deshalb in der Display "OFF", falls die Lampen aus sind werden Sie bei Tastendruck eingeschaltet und in der Display wird "ON" erscheinen.



**DAY/NIGHT MODE :** Thermostat ändert sein Modus automatisch. Falls die Tür des Kühlers 4 Stunden lang nicht geöffnet wird schaltet der Kühler in Nacht Modus und die Lampen erlöschen. Die Lampen können mit unten/Lampe taste ein und ausgeschaltet werden. Der Kühler schaltet in Tag Modus wenn die Tür in der Nacht Modus geöffnet wird.. Der Kühler verbraucht weniger Energie in der Nacht Modus. Falls Sie Nacht Modus Betrieb wünschen können Sie mit einem Tastendruck die Modus ändern. Nach dem Drücken der Taste 60 Sec. Ändern Sie die Modus.



**UP/ECO MODE:** Falls Sie Eco Mode taste länger als 3 Sec. gedrückt halten ändert die Eco Modus. Bei Eco Tastendruck in der Display "ECO" angezeigt wird bedeutet dies Eco Modus Betrieb. Falls es in der eco Modus befindet wird nach Tastendruck im Display "nor" angezeigt. Das an der Display erscheinende "nor" bedeutet das die Eco Modus zum Normalen Modus umwandelt. Sie werden an der Display die zukünftige Modus sehen. Thermostat verbraucht weniger Energie in der „ECO“ Modus.

## 9. KOMPATIBILITAETSSTANDARD DER PRODUKTE

Die Kühlgeraete, die in dieser Gebrauchsanweisung angeführt sind, sind gemaess Standards

TS EN ISO 23953-1  
TS EN ISO 23953-2  
TS EN 60335-2-89  
IEC 60335-2-89  
2006/95/EC,  
2004/108/EC



## 1. ОГЛАВЛЕНИЕ

1. Глава: Оглавление
2. Глава: Введение
3. Глава: Внешний вид и техническая характеристика одностворчатого вертикального холодильника
4. Глава: Установка и запуск одностворчатого вертикального холодильника
5. Глава: Эксплуатация одностворчатого вертикального холодильника
6. Глава: Очистка, обслуживание и перевозка одностворчатого вертикального холодильника
7. Глава: До вызова персонала техобслуживания
8. Глава: Для Моделей CAREL ECOBOX И CAREL ENERGY SAVING Контролем
9. Глава: Стандарты соответствия продукции

## 2. ВВЕДЕНИЕ

Перед эксплуатацией холодильника, который вы приобрели, Вам рекомендуется внимательно прочитать руководство по эксплуатации для получения максимальной пользы от продукции, произведенной с расчетом на долгие годы службы..

В ходе производства холодильника была использована **экологически чистая** технология и были выбраны материалы газы, которые не причиняют никакого ущерба окружающей среде

**Прочитайте пожалуйста внимательно данное руководство по эксплуатации для получения максимальной пользы от холодильника и во избежание ошибок ее работы.**

**Приобретя холодильник проверьте, есть ли какие-нибудь повреждения. В случае обнаружения повреждений обратитесь не позже чем через сутки к авторизованному дилеру, у которого вы приобрели данную продукцию.**

**Внимание !** После любой перевозки холодильник должен быть запущен не раньше чем через 2 часа. Если он надолго остается при температуре ниже 0 °С, то перед запуском подождите до тех пор, пока температура компрессора не будет выше + 5 °С.

### 3. ТЕХНИЧЕСКАЯ ХАРАКТЕРИСТИКА ОДНОСТВОРЧАТОГО ВЕРТИКАЛЬНОГО ХОЛОДИЛЬНИКА

ТЕХНИЧЕСКИЕ СВОЙСТВА	Рабочая температура	Внутренние габариты	Наружные габариты	Максимальная нагрузка полки (нетто) Кг
	°C	WxDxH (mm)	WxDxH (mm)	
S 56 SC	0/+10	337x303x450	435x488x740	14
S75	0/+10	430x430x649	500x527,5x751	27
S 88 SC	0/+10	398x361x557	490x546x840	20
S110	0/+10	430x456x774	500x580x865	31
S 149 SC	0/+10	490x466x670	595x645x840	41
S 149 SL	0/+10	490x466x670	595x645x840	41
• S 149 WIC H	+7/+12	490x466x670	595x645x840	41
• S 149 WIC ST	+7/+12	490x466x670	595x645x840	32
S225SC	0/+10	374x392x1408	450x497x2024	23
S225SC WOC	0/+10	374x388x1441	450x497x1881	23
S 240 SC M1	0/+10	490x553x1070	600x621x1366	42
S 240 SC M1C	0/+10	595x653x1500	600x621x1366	42
S288	0/+10	415x515x1235	515x676x1678	30
S320SC SLIM WOC	0/+10	374x551x1584	450x667x2021	34
D 418 G CD	0/+10	497x534x1552	595x664x1936	49
D 418 G CD C	0/+10	497x534x1552	595x695x2118	49
D 372 SC M4	0/+10	490x453x1070	595x653x1500	41
D 372 SL M4	0/+10	490x453x1070	595x653x1500	41
D 372 SC M4 TD	0/+10	490x453x1070	595x653x1500	41
D 372 SC M4C	0/+10	490x447x1570	595x650x2000	41
D 372 SC M4C TD	0/+10	490x447x1570	595x650x2000	41
D 372 SC M4C STD	0/+10	490x447x1570	595x620x2000	41
D 372 SC M5C	0/+10	490x447x1570	595x650x1870	41
S390 ORBIT SC M4C	0/+10	490x447x1570	595x650x2000	41
• D 372 WIC H	+7/+12	490x453x1070	595x653x1500	41
• D 372 WIC ST	+7/+12	490x453x1070	595x653x1500	32
D390 WOC	0/+10	495x447x1749	595x650x2000	41
S400	0/+10	495x447x1749	595x650x2000	41
SC 505 STD	0/+10	615x469x1343	695x615x1997	45
SC 505 HP	0/+10	615x469x1343	695x615x1997	45
SC 505 TF	0/+10	625x425x1358	720x610x1997	51
SC 600 STD	0/+10	615x608x1343	695x754x1997	60
SC 600 HG	0/+10	615x608x1570	695x754x2201	60
S 650 SC	0/+10	616x682x1355	695x815x1981	62
S520	0/+10	599x512x1698	680x651x2122	41,5
S520 WOC	0/+10	599x512x1698	680x650x2130	41,5
S700SC	0/+10	690x635x1494	770x773x2042	50
S750SC	0/+10	689x633x1517	770x771x2042	50
S770	0/+10	720x576x1520	800x700x2130	50
C770	0/+10	720x576x1520	800x700x2130	50
S770 WOC	0/+10	720x576x1685	800x700x2130	50
C770 WOC	0/+10	720x576x1685	800x700x2130	50

Указанные в таблице/таблицах выше значения представлены для стандартной продукции и могут меняться в зависимости от опционных характеристик.

Типовая этикетка находится в морозильной камере холодильника

Для образца типовой этикетки пожалуйста посмотрите на последнюю страницу инструкции по применению

**• ПРИМЕЧАНИЕ :** Холодильники моделей D 372 WIC ST / H и S 149 WIC ST / H должны использоваться только для хранения вин.

ТЕХНИЧЕСКИЕ СВОЙСТВА	Рабочая температура °C	Внутренние габариты WxDxH (mm)	Наружные габариты WxDxH (mm)	Максимальная нагрузка полки (нетто) Кг
Inova208	0/+10	511x514x1030	610x691x1250	30
Inova288	0/+10	415x518x1235	515x725x1758	30
Inova400	0/+10	490x469x1570	625x680x2055	39
Inova420	0/+10	480x503x1605	580x675x2112	35
Inova508	0/+10	615x414x1361	695x650x2087	45
Inova520	0/+10	599x512x1698	680x651x2122	41,5
Inova650	0/+10	724x784x2050	620x633x1608	50

Указанные в таблице/таблицах выше значения представлены для стандартной продукции и могут меняться в зависимости от опционных характеристик.

Типовая этикетка находится в морозильной камере холодильника

Для образца типовой этикетки пожалуйста посмотрите на последнюю страницу инструкции по применению

Климатические Классы			
Класс	Температура °C	Относительная Влажность в %	Температура Таяния °C
0	20	50	9,3
1	16	80	12,6
2	22	65	15,2
3	25	60	16,7
4	30	55	20,0
5	40	40	23,9
6	27	70	21,1
7	35	75	30,0
8	24	55	14,4

#### 4. УСТАНОВКА ВЕРТИКАЛЬНОГО ХОЛОДИЛЬНОГО ШКАФА/ ЕГО ЗАПУСК

Для получения максимальной пользы от работы холодильного шкафа необходима циркуляция воздуха с задней стороны.

Установить холодильный шкаф, подтолкая его назад.

Оставить расстояние мин. 10 см. передней, задней и боковых сторон.

Для изделий S 88 SC и S 56 SC в задней части холодильника необходимо оставить пространство минимум в 10 см, а с боковых сторон минимум 30 см.

Включить штепсельную вилку в розетку

#### 5. ЭКСПЛУАТАЦИЯ ОДНОСТВОРЧАТОГО ВЕРТИКАЛЬНОГО ХОЛОДИЛЬНИКА

Разместить продукты питания в холодильник так, чтобы они не мешали циркуляции воздуха. Иначе может возникнуть нежеланный перепад между температурами в нижней и верхней частях холодильника.

**Контрольная панель:** (опционально)

Контрольная панель состоит в зависимости от выбранной вами модели из нижеуказанных элементов:

**Зеленая лампочка:** (опционально)

Будет гореть, пока холодильник подключен к сети

**Регулятор термостата:** (опционально)

Предназначен для регулировки температуры в холодильнике

В изделиях с механическим термостатом заводская настройка термостата является самой оптимальной настройкой для изделия. Если температура внутри изделия не беспокоит вас, менять температурную настройку не рекомендуется. Если вы считаете, что изделие не имеет соответствующий температурный диапазон, то вы можете сменить настройки.

Производить регулировку термостата в зависимости от особенности вещей, хранящихся в холодильнике. Для снижения внутренней температуры в холодильнике следует повернуть черный регулятор на контрольной панели с помощью монеты или тому подобного предмета налево, а для повышения температуры направо. Когда этот регулятор будет повернут налево до упора, компрессор, и следовательно процесс охлаждения остановится. Но холодильник не будет отключен от сети. В зависимости от выбранной вами модели холодильника регулятор термостата может быть не на контрольной панели.

#### **Переключатель для регуляции интенсивности освещения :** (опционально)

В некоторых моделях имеется переключатель для регуляции интенсивности освещения. С помощью этого переключателя вы можете уменьшать или увеличивать интенсивность освещения вашего холодильного шкафа. В положении «OFF» освещение выключается.

#### **Выключатель вентилятора внутренней циркуляции:** (опционально)

Предназначен для обеспечения циркуляции воздуха в холодильнике

#### **Выключатель освещения:** (опционально)

Предназначен для включения/выключения освещения.

#### **Замена Освещения: (Если ваш продукт имеет люминесцентную лампу)**

Перед извлечением лампы/светодиода всегда отключайте ваш визи-кулер от электрической сети. После снятия крышки лампы внутри визи-кулера, снимите лампу и замените ее на лампу с такими же свойствами (длина, мощность и т.д.)

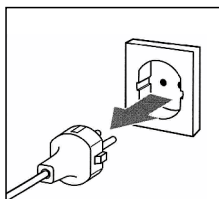

Отключите из розетки ваш визи-кулер.

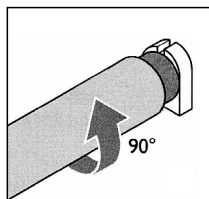

Поверните лампу на 90°.

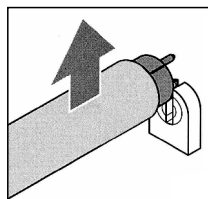

Выньте испорченную флуоресцентную лампу.

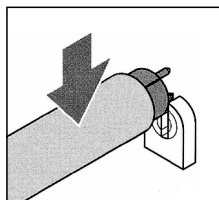

Вставьте новую флуоресцентную лампу.

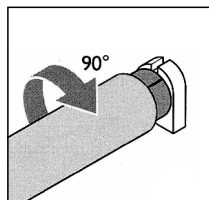

Поверните на 90°.

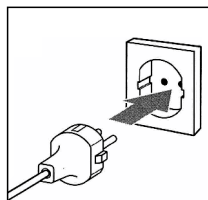

Опять включите ваш визи-кулер.

#### **ПРЕДУПРЕЖДЕНИЕ :**

В вашем холодильнике может быть установлена флуоресцентная лампа. Если флуоресцентная лампа не горит или начинает мигать, в кратчайшие сроки вызовите техническое обслуживание для ремонта. Пожалуйста, не запускайте холодильник с нерабочей осветительной системой.

В вашем холодильнике может быть установлено светодиодное освещение. Если вы столкнетесь с какими-либо проблемами светодиодного освещения, не пытайтесь отремонтировать его самостоятельно. Сообщите в уполномоченный сервисный центр.

## Установка полок:

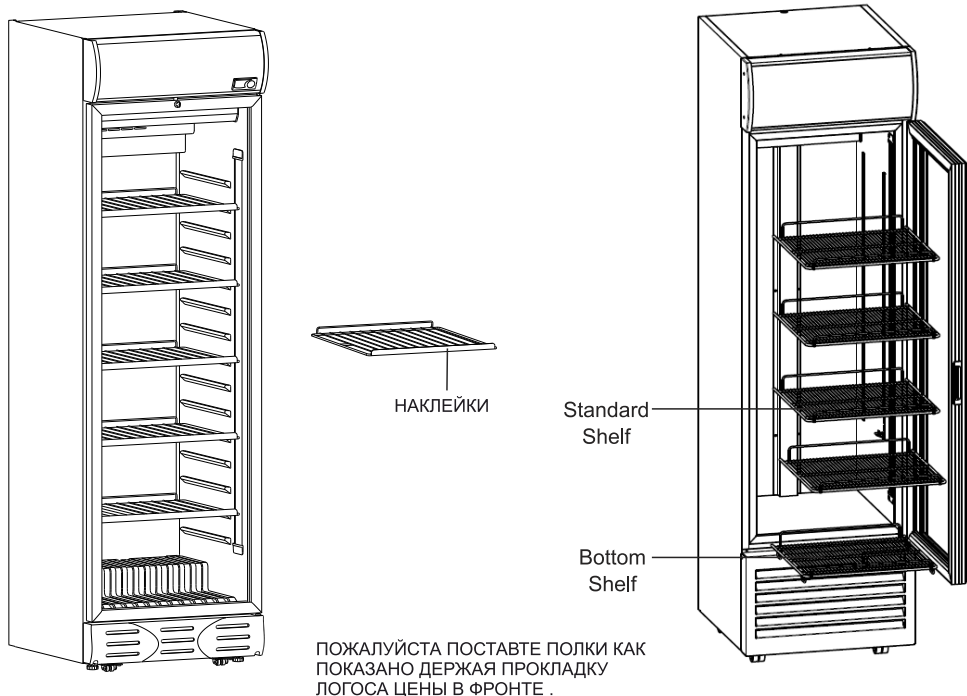

### **Опция -1 :**

Вы можете расположить полки, предоставленные вместе с холодильником, в следующем порядке.

- Сначала установите самую верхнюю полку во внутрь корпуса на самый верх.
- Затем таким же образом установите остальные полки на свои места.

Охлаждение продуктов в холодильнике осуществляется с помощью циркуляции воздуха. Поэтому не устанавливайте полки близко друг к другу.

### **Опция -2 :**

Вместе с холодильником вам поставили стандартные полки, 1 полка днища (опционно) и держатели полок.

Для установки полок на места в зависимости от высоты продуктов, которые там будут храниться, установите держатели полок в отверстия по номерам.

При установке держателей вы можете удерживать их плоскогубцами с двух сторон для более комфортной установки.

- Уложите полки на пол холодильника. (сторона с углом 90° будет с задней стороны.)
- Сначала самую верхнюю полку немного наклоните на бок и опустите на держатели.
- Затем таким же методом установите остальные полки.
- Если есть, установите на дно холодильника полку днища.

**ВНИМАНИЕ :** Если в холодильнике есть полка днища, ни в коме случае не загружайте на дно холодильника продукты. Загрузку продуктов всегда выполняйте только на полку днища.

## Снятие деревянного поддона и установка регулируемых ножек:

### • Для моделей с металлическими брекетами :

Перед отправкой ваш холодильник был зафиксирован на паллете 4 металлическими брекетами. Перед его установкой на место следуйте следующим инструкциям.

Открутите 3 винта и снимите их, с помощью режущего инструмента отсоедините корпус и деревянную паллету от передних и задних частей брекетов. Смажьте корпус сзади наперед и вытяните паллету из-под установки. Наблюдайте за дном установки, если пол не ровный, установите холодильник на более ровную поверхность.

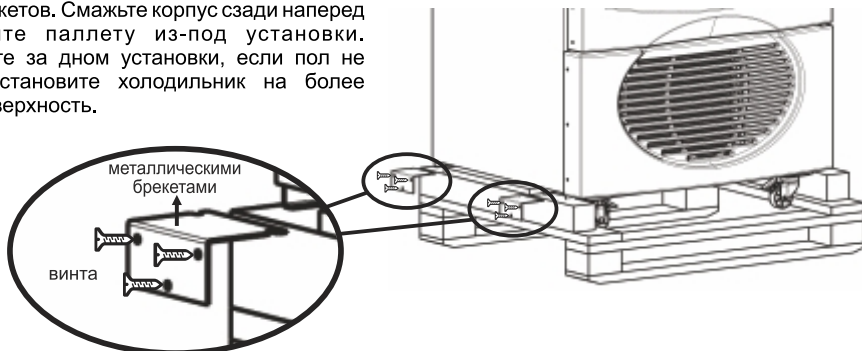

### • Для моделей без металлическими брекетами :

Одно дверные холодильники установлены на деревянной паллете и зафиксированы в форму с четырех сторон.

Перед установкой для снятия поддона следует сделать ниженаписанное:

- Снимите поддона с 4 стран с помощью каким нибудь обрезного инструмента (искл. S 56 SC и S 88 SC)
- С помощью ключа вывинтить на предних и задних углах четыре болта, которыми прикреплен корпус (Для модели S 56 SC и S 88 SC)
- Уберите из-под холодильника освобожденный от корпуса поддон. Достаньте из холодильника регулировочные ножки и произведите монтаж этих ножек на место снизу холодильника. Отрегулируйте до установки холодильника на все 4 ножки и параллельности его линии ватерпаса.

**ВНИМАНИЕ:** Находящиеся в передней части отрегулированные ножки шкафа, никогда не должны открываться одновременно. В случае отсутствия равновесия у изделия, открывается ножка с правой или с левой стороны, и таким образом обеспечивается равновесие

### **ПРЕДОХРАНИТЕЛЬНЫЕ НОЖКИ:**

Если у вас продукт на колесиках, то с передней стороны у вас имеются 2 предохранительные ножки.

#### **ВНИМАНИЕ !!!**

Предохранительные ножки, если они не были повреждены и заменены на такие же, не снимайте ни в коем случае!

Ни в коем случае не производите замену предохранительных ножек во время работы холодильника!

Производите замену предохранительных ножек, уложив установку назад или на правую сторону. Ни в коем случае не выполняйте замену предохранительных ножек, когда холодильник находится в вертикальном положении.

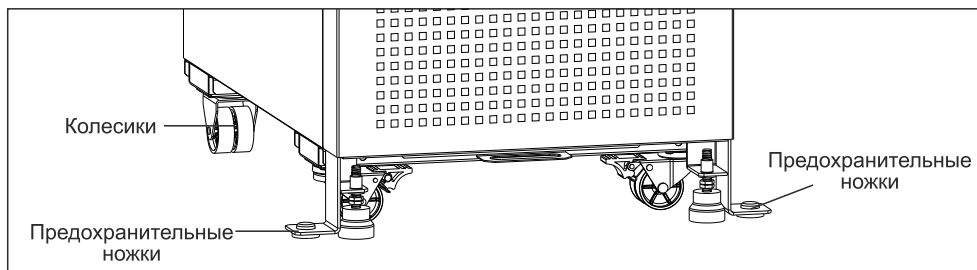

### **ИСПОЛЬЗУЕТСЯ ТОЛЬКО ДЛЯ МОДЕЛЕЙ С РЕЛЕ УТЕЧКИ ТОКА :**

На кабеле питания вашего холодильника может находиться реле утечки тока.

Для проверки работы реле утечки тока нажмите на желтую кнопку «ТЕСТ», как показано ниже на рисунке. Свет будет выключен и после нажатия на кнопку холодильник также выключится. Нажав на кнопку "RESET", вы можете снова подать энергию и запустить холодильник. В случае наличия какой-либо утечки тока, холодильник выключится автоматически. Если холодильник не работает, а кабель соединен как следует и не горит лампочка, как указано на рисунке, нажмите на кнопку "RESET". Когда холодильник заработает, свет загорится. Если холодильник опять не будет работать, обратитесь в уполномоченный сервис.

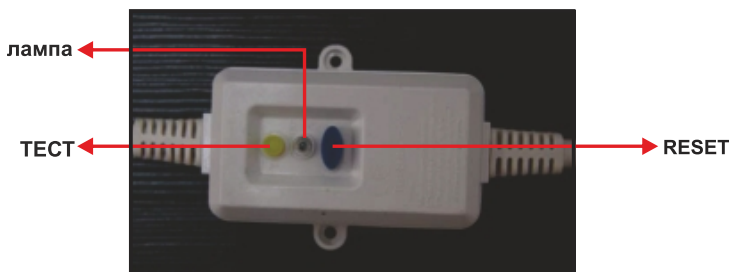

### **ИСПОЛЬЗУЕТСЯ ТОЛЬКО ДЛЯ МОДЕЛЕЙ С РЕГУЛЯТОРОМ НАПРЯЖЕНИЯ :**

Регулятор напряжения холодильника защищает установку от колебаний напряжения в сети. Когда напряжение в сети выходит за разрешенные рамки, регулятор напряжения выключает источник питания установки, а когда напряжение в сети опять будет в разрешенных рамках, установка опять заработает. Вместе с этим, даже когда напряжение в сети сразу же возвращается в разрешенный промежуток, регулятор напряжения включает источник питания только через 3 минуты, чтобы защитить прибор от резких падений напряжения. Такая задержка осуществляется и когда прибор подключается к сети впервые.

### **Разморозка:**

Холодильная система является саморазмораживающейся и управляется термостатом. Талая вода собирается в стоке под испарителем и отводится в бачок-сборник для последующего испарения.

Сразу же после разморозки чистите холодильник и протрите сухой тряпкой воду и влажность. Вставьте штепсельную вилку в розетку и через час загрузите холодильник заново.

## **6. ЧИСТКА, ОБСЛУЖИВАНИЕ И ПЕРЕЗООЗКА ОДНОСТВОРЧАТОГО ВЕРТИКАЛЬНОГО ХОЛОДИЛЬНИКА**

Регулярно чистите холодильник для получения оптимальной пользы. Для чистки никогда не используйте спирта, чистящего порошка или твердых предметов. Перед чисткой отключите холодильник от сети. Протрите раствором пищевой соды на литр воды 2 чайных ложки. Наружнюю часть холодильника можно протереть мокрой тряпкой, вытерев сухой.

**Внимание: Для того, чтобы не наносить ущерб холодильнику не пользуйтесь ни в коем случае горячей водой, электрообогревателем, режущими и тому подобными предметами.**

**Выходные дни/ перерыв в эксплуатации;** Если вы собираетесь на кратковременный отпуск или прервать эксплуатацию, не отключайте холодильник от сети.

Если вы собираетесь на долговременный отпуск или прервать эксплуатацию холодильника, отключите его от сети и освободите холодильник от продуктов. После полной разморозки протрите тряпкой его внутреннюю часть. Во избежание образования неприятного запаха оставьте створку открытой.

**Перевозка:** Перед транспортировкой вынуть штепсельную вилку из розетки, разморозить холодильник, протереть внутреннюю часть и дно влажной тряпкой. Установить пластмассовые закладные детали между корпусом и верхней крышкой. Транспортировать холодильник в обычном рабочем положении.

**Внимание:** Холодильник содержит хладагент, который подлежит обработке с целью вторичного использования при ремонте или демонтаже системы охлаждения. Поэтому перед сдачей отслужившего срок холодильника в утиль примите во внимание действующие в вашей стране правила утилизации.

Обязательно подвергайте чистке/осмотру конденсатор вашей продукции не менее двух раз в год посредством авторизированной сервисной службы.

## **7. ДО ВЫЗОВА ПЕРСОНАЛА ТЕХОБСЛУЖИВАНИЯ**

### **• Холодильник не работает. Возможная причина.**

- Штепсельная вилка плохо вставлена в розетку.
- В розетке отсутствует ток или сгорел предохранитель.
- Удостоверьтесь, отключена ли подача тока в сети.

### **• Холодильник работает больше и дольше, чем надо;**

- Створку открывают очень часто или надолго оставляют открытой.
- Створку часто приведен в режим более низкой температуры, чем нужно .
- Компрессорный отсек холодильника не обеспечен циркуляцией воздуха или покрыт пылью, подлежит чистке..

### **• Холодильник недостаточно охлаждает ;**

- Регулятор термостата не поставлен на нужный режим.
- Створку часто открывают или оставляют приоткрытой.
- Недостаточна циркуляция воздуха вследствие загроможденности .
- Конденсатор не подвергался чистке/осмотру. ( См. Раздел 7 )

### **• В холодильнике появился неприятный запах;**

- Продукты, имеющие запах хранятся в открытой посуде.
- Внутренняя часть холодильника недостаточно чиста.

После проверки на наличие вышеуказанных причин и принятия необходимых мер, если ваш холодильник все еще не работает, как следует, обратитесь в ближайшую станцию техобслуживания, сообщая заводской номер, модель и укажите неисправность.



## 8. ДЛЯ МОДЕЛЕЙ CAREL ECOBOX и CAREL ENERGY SAVING КОНТРОЛЕМ:

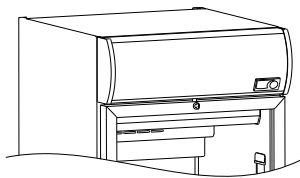

При включении холодильника контрольная система в течение нескольких секунд будет мигать для определения правильности настройки системы. Это является стандартным процессом, в дальнейшем датчик показывает существующую температуру. Настройка температуры осуществлена с учетом нужной температуры для охлаждения напитков. Пожалуйста, не старайтесь изменить настройку.



CAREL ECOBOX



CAREL ENERGY  
SAVING TYPE 1



CAREL ENERGY  
SAVING TYPE 2



**лампа:** При нажатии на кнопку в течение не менее 0.5 сек. состояние света будет включен и выключен. После нажатия на кнопку, состояние света изменится, на экране появится символ «Включен» и «Выключен» для отражения определенного положения света.



**ДНЕВНОЙ/НОЧНОЙ РЕЖИМ:** Термостат меняет свой режим автоматически. Если дверь не будет открываться более 4-х часов, то термостат автоматически переходит на ночной режим и лампы холодильников отключаются. Лампы включаются /выключаются при нажатии на кнопку ламп. Если дверь открывается в ночном режиме, то система переходит в дневной режим. В ночном режиме холодильник расходует меньше энергии. Если хотите перейти на ночной режим, нужно нажать на кнопку ночной-дневной режим, через 60 сек. после нажатия система перейдет на ночной режим.



**ECO:** В режиме ECO при нажатии в течение не менее 3-х секунд можно включить и выключить режим ECO. (Если система в режиме ECO, то она отключится, если режим ECO в ожидании, то автоматически включится.) При нажатии на соответствующую кнопку можно включить и выключить ECO режим и датчик отразит состояние системы, для которых на экране появляется символ ECO (экономичный) или "NOR" (нормальный) режим. Данные указания будут давать соответствующие предупреждения а системе изменения режима. Если термостат в режиме ECO, холодильник расходует меньше энергии по сравнению с обычным режимом.

## 9. СТАНДАРТЫ СООТВЕТСТВИЯ ПРОДУКЦИИ

Холодильники, приведенные в инструкции, произведены и испытаны в соответствии со стандартами

TS EN ISO 23953-1

TS EN ISO 23953-2

TS EN 60335-2-89

IEC 60335-2-89

2006/95/EC,

2004/108/EC

## 1- المحتويات

- الجزء 1 : المحتويات
- الجزء 2 : المقدمة
- الجزء 3 : الخصائص الفنية للتشغيل المبدأى للجهاز ذى الباب الواحد
- الجزء 4 : تركيب الجهاز \ عملية التشغيل الأولية
- الجزء 5 : تشغيل الجهاز
- الجزء 6 : تنظيف و تصليح و نقل الجهاز
- الجزء 7 : التدخل لحل عطل
- الجزء 8 : لموديلات CAREL ECOBOX و CAREL ENERGY SAVING CONTROLLED
- الجزء 9 : معايير التطبيق

## 2. المقدمة

كتيب التشغيل هذا قد تم تصميمه من أجل أن يبسط عملية إستخدام مبردات عرض ذى البابين مع أكبر قدر من الكفاءة على مر السنين. فى جميع عمليات التصنيع تم إستخدام تكنولوجيا "صديقة للبيئة" مثلما تم إستخدام مواد و مُبردات لا تلوث الطبيعة. نرجوا من سيادتكم أن تقرؤا هذا الكتيب بحذر قبل أن تقوموا بتشغيل أجهزكم من أجل أن تضمنوا أعلى كفاءة من المنتج الذى تم تصنيعه لخدمتكم على مر السنين.

**كخطوة أولى ، يرجى قراءة هذا الدليل بعناية من أجل ضمان أقصى قدر من الكفاءة من الاستفادة بمبردات عرض ذى الباب المزدوج ومنعا لحصول القصور بسبب الاستخدام.**

قوموا بالبحث عن أى عيب فى مبرد عرض فور استلامكم. فى حالة وجود أى عيب إتصلوا ببنائكم المعتمد خلال 24 ساعة.

**تحذير:** قبل تشغيلكم للجهاز يتطلب إراحته على الأقل 2 ساعتين بعد النقل. فى حالة مكوث مبرد عرض لمدة طويلة فى بيئة الحرارة بها أقل من 0 درجة مئوية، جعلوا حرارة المكبس تبلغ أكثر من +5 درجة مئوية قبل إعادة تشغيل مبرد عرض مرة أخرى.

صافى الحمولة القصى للرف كج	الأبعاد الخارجية ط*ع*ا (مم)	الأبعاد الداخلية ط*ع*ا (مم)	حرارة التشغيل ج°	الخصائص الفنية
14	435x488x740	337x303x450	0/+10	S 56 SC
27	500x527,5x751	430x430x649	0/+10	S75
20	490x546x840	398x361x557	0/+10	S 88 SC
31	500x580x865	430x456x774	0/+10	S110
41	595x645x840	490x466x670	0/+10	S 149 SC
41	595x645x840	490x466x670	0/+10	S 149 SL
41	595x645x840	490x466x670	+7/+12	• S 149 WIC H
32	595x645x840	490x466x670	+7/+12	• S 149 WIC ST
23	450x497x2024	374x392x1408	0/+10	S225SC
23	450x497x1881	374x388x1441	0/+10	S225SC WOC
42	600x621x1366	490x553x1070	0/+10	S 240 SC M1
42	600x621x1366	595x653x1500	0/+10	S 240 SC M1C
30	515x676x1678	415x515x1235	0/+10	S288
34	450x667x2021	374x551x1584	0/+10	S320SC SLIM WOC
49	595x664x1936	497x534x1552	0/+10	D 418 G CD
49	595x695x2118	497x534x1552	0/+10	D 418 G CD C
41	595x653x1500	490x453x1070	0/+10	D 372 SC M4
41	595x653x1500	490x453x1070	0/+10	D 372 SL M4
41	595x653x1500	490x453x1070	0/+10	D 372 SC M4 TD
41	595x650x2000	490x447x1570	0/+10	D 372 SC M4C
41	595x650x2000	490x447x1570	0/+10	D 372 SC M4C TD
41	595x620x2000	490x447x1570	0/+10	D 372 SC M4C STD
41	595x650x1870	490x447x1570	0/+10	D 372 SC M5C
41	595x650x2000	490x447x1570	0/+10	S390 ORBIT SC M4C
41	595x653x1500	490x453x1070	+7/+12	• D 372 WIC H
32	595x653x1500	490x453x1070	+7/+12	• D 372 WIC ST
41	595x650x2000	495x447x1749	0/+10	D390 WOC
41	595x650x2000	495x447x1749	0/+10	S400
45	695x615x1997	615x469x1343	0/+10	SC 505 STD
45	695x615x1997	615x469x1343	0/+10	SC 505 HP
51	720x610x1997	625x425x1358	0/+10	SC 505 TF
60	695x754x1997	615x608x1343	0/+10	SC 600 STD
60	695x754x2201	615x608x1570	0/+10	SC 600 HG
62	695x815x1981	616x682x1355	0/+10	S 650 SC
41,5	680x651x2122	599x512x1698	0/+10	S520
41,5	680x650x2130	599x512x1698	0/+10	S520 WOC
50	770x773x2042	690x635x1494	0/+10	S700SC
50	770x771x2042	689x633x1517	0/+10	S750SC
50	800x700x2130	720x576x1520	0/+10	S770
50	800x700x2130	720x576x1520	0/+10	C770
50	800x700x2130	720x576x1685	0/+10	S770 WOC
50	800x700x2130	720x576x1685	0/+10	C770 WOC

القيم المبينة في الجداول أعلاه معطاة حسب المنتجات العادية، من الممكن أن تختلف حسب المواصفات الاختيارية.  
- لصاقه الموديل موجودة عند المبرد.

- لمعرفة نموذج الصلابة انظر الصفحة الأخيرة من الدليل

ملاحظة: يجب استخدام مبردات موديل D 372 WIC ST / H ، وموديل S 149 WIC ST / H بغرض المحافظة على الشرب فقط.

الخصائص الفنية	حرارة التشغيل ج°	الأبعاد الداخلية ط*ع*إ (مم)	الأبعاد الخارجية ط*ع*إ (مم)	صافي الحمولة القصى للرف كج
Inova208	0/+10	511x514x1030	610x691x1250	30
Inova288	0/+10	415x518x1235	515x725x1758	30
Inova400	0/+10	490x469x1570	625x680x2055	39
Inova420	0/+10	480x503x1605	580x675x2112	35
Inova508	0/+10	615x414x1361	695x650x2087	45
Inova520	0/+10	599x512x1698	680x651x2122	41,5
Inova650	0/+10	724x784x2050	620x633x1608	50

القيم المبينة في الجداول أعلاه معطاة حسب المنتجات العادية، من الممكن أن تختلف حسب المواصفات الاختيارية.  
- لصاق الموديل موجودة عند المبرد.  
- لمعرفة نموذج الصلابة انظر الصفحة الأخيرة من الدليل

فئات مناخ			
فئة	درجة الحرارة	الرطوبة النسبية	نقطة الندى
0	20	50	9,3
1	16	80	12,6
2	22	65	15,2
3	25	60	16,7
4	30	55	20,0
5	40	40	23,9
6	27	70	21,1
7	35	75	30,0
8	24	55	14,4

#### 4- تركيب الجهاز \ عملية التشغيل الأولية

تهوية الجزء الخلفى المطلوبة من أجل أن يعمل مبرد عرض بكفاءة. قوموا بتحريك مبرد عرض إلى الخلف من أجل وضعه بصورة ملائمة.

اعطوا مسافة لا تقل عن 10 سنتيمترات بين الحائط و الجزء الخلفى لضمان دورة تهوية مناسبة. لا تضعوا شيئاً فوق مبرد عرض.

من أجل موديل S 88 SC و S 56 SC اعطوا مسافة لا تقل عن 10 سنتيمترات بين الحائط و الجزء الخلفى و ما لا يقل عن 30 سنتيمتر من الجوانب. الآن مبردكم جاهز للتشغيل.

#### 5- تشغيل الجهاز

تجنبوا أى إعاقة لتهوية الهواء داخل الجهاز عند إمتلاء المبرد بالمواد الغذائية. و إلا من الممكن أن تظهر تفاوتات زائدة وغير مرغوبة بين الأقسام العليا و السفلى فى المبرد.

لوحة المراقبة و التحكم :

تحتوى على الأقسام الأتية تتوقف على الموديل:

الضوء الأخضر (اختياري) :

يضىء بصفة مستدامة عند توصيل الجهاز بالكهرباء.

## أضرار جهاز تنظيم الحرارة (اختياري) :

تستخدم من أجل تنظيم الحرارة الداخلية لمبردكم .  
عبار المنظم الحراري في المنتجات ذات المنظم الحراري الميكانيكي عند صنعها يكون مثاليًا بالنسبة للمنتج.  
ولا يوصى بتغيير العيار طالما لم تكون درجة الحرارة داخل المنتج مزعجة.  
إذا كنتم تعتقدون أن درجة الحرارة للمنتج خارج نطاق درجة الحرارة المطلوبة يمكنكم تغيير عيار المنظم الحراري.  
ضوابط التنظيم الحراري يجب أن تكون طبقًا لخصائص المنتج من أجل أن يُحافظ عليها.  
ضوابط الحرارة من الممكن ضبطها عن طريق فتح الزر الأسود لتنظيم الحرارة و ذلك بواسطة قطعة معدن أو أى شيء مثله.  
فتح الزر لليمين يُقلل الحرارة الداخلية ، أما فتحه لليساار يزيد الحرارة الداخلية. إن إغلاق الزر يُوقف المكبس و الذى بدوره يُوقف عملية التبريد حتى ولو كان التيار الكهربى متصل بمبرد عرض.

## مفتاح معدل لشدة الضوء (اختياري) :

في البعض من الموديلات يوجد مفتاح معدل لشدة الضوء. وبواسطة هذا المفتاح يمكنكم التقليل و التزييد من شدة الضوء للبراد.  
وفي وضع "OFF" سوف تغلق دورة التنوير في داخل الكابون .

## ( اختياري ) مفتاح مروحة التهوية الداخلية

يُستخدم من أجل توفير تهوية داخل مبرد عرض

## مفتاح الإضاءة (اختياري) :

يُستخدم من أجل فتح و إطفاء النور لمبردكم.

## استبدال الإضاءة: (إذا كان المنتج لديه مصباح الفلورسنت)

قبل ازالة المصباح/لد دائما افصل جهاز التبريد من الكهرباء.قبل استبدال المصباح في الثلاجة يتم ازالة الغشاء الموجود داخله و دائما استعملوا بنفس (طول، والقوة، وما إلى ذلك) واستبدال مصباح.

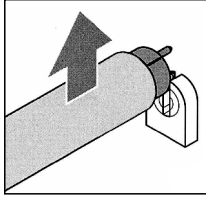

اهمفة خال جيبلسه تنس ملقا  
ش همفا

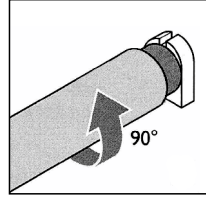

اهمفة بومفتب ٠٦ تحفا

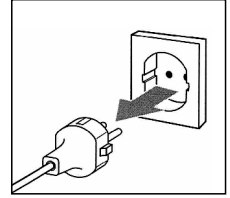

اهمفا سبلف رح نيف - شع ب نه  
سبفه لمصافا

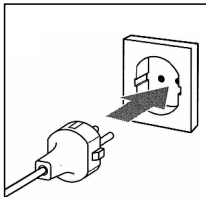

اهمفة جال جيبلسه تنس ملقا  
ش همفا

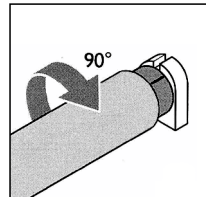

اهمفة بومفتب ٠٦ تحفا

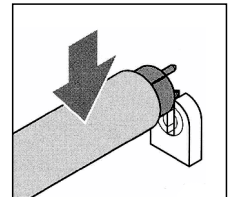

اهمفة جال جيبلسه تنس ملقا  
ش همفا

**التحذير:** قد يكون مصباح الفلورسنت في المبرد. مصباح الفلورسنت لا يبدأ لا ضوء وامض أو إذا كنت، يرجى الاتصال بخدمة الفنية لاجراء اصلاحات. يرجى عدم استخدام المبردات مع نظام الإضاءة الخاصة بك غير قابلة للتنفيذ.

**التحذير:** يمكن أن يكون الإضاءة لد "LED" في المراد. إذا كانت لديك اي مشاكل في غلإضاءة لد "LED" لا تحاول اصلاح بنفسك. يرجى الاتصال بخدمة العملاء.

## إزاحة عن لوح التحميل وإدخال المقعدة :

### للنماذج مع موصلات الصفائح المعدنية

تم تثبيت الصندوق الخاص بك باستخدام 4 أقواس معدنية فوق لوح خشبي قبل القيام بعملية الشحن .  
يرجى اتباع التعليمات الموجودة في ما أدناه قبل القيام بوضع المنتجات في أماكنها .

قم بفصلها عن طريق فك 3 مسامير وإزالة الصندوق المثبت بالأقواس المعدنية واللوح الخشبي من القسم الأمامي والخلفي باستخدام آلة قطع . قم بإزالة الصندوق إلى الخلف من الجزء الخلفي ثم قم بإزالة اللوح الخشبي من أسفل الصندوق . قم بفحص الأرضية التي سيتم وضع الصندوق عليها إن كانت مستوية أم لا ، أن لم تكن يجب وضع المنتج على قاعدة مستوية .

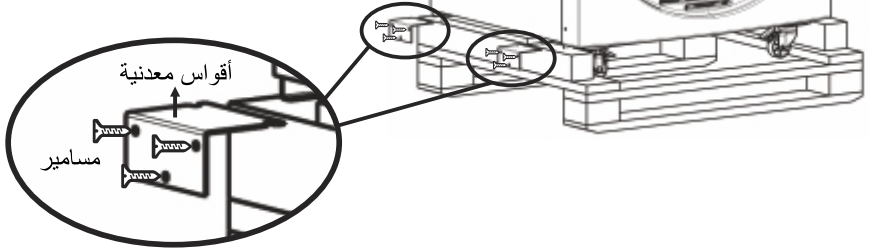

### بالنسبة للموديلات التي لا تحتوي على وصلات ألواح معدنية:

تم شحن جهاز التبريد الخاص بك من نوع (visi بياض واحد ) على لوح خشبي ، مثبت من أربع زوايا .

رجاءاً قوموا بتنفيذ الأتي من أجل نزع اإزاحة هذا اللوح قبل أن يوضع مبرد عرض في مكان تشغيله الأخير.

\* قوموا بقطع الأربع الكابلات الربط المثبتة باللوح بواسطة أداة يدوية.

ما عدا S 88 SC و S 56 SC

\* استخدموا مفتاح البراغي من أجل نزع وقطع الأسلاك اللولبية في جهات المقدمة والمؤخرة و التي تثبت اللوح في القاعدة. من أجل موديلات (S 88 SC و S 56 SC فقط).

\* قوموا بنزع لوح التحميل من القاعدة برفق. إبحثوا عن مقعدة مبرد عرض الموجودة بالداخل. قوموا بإدخالها في المقابس الملتوية التي في مؤخرة المبرد و قوموا بضبط الارتفاع.

**تنبيه:** يجب عدم فتح الأرجل القابلة للتعديل في مقدمة الخزانة في نفس الوقت. في حالة اختلال توازن المنتج يجب موازنته عن طريق فتح إحدى القدمين القابلة للضبط على الجانب الأيمن أو الأيسر

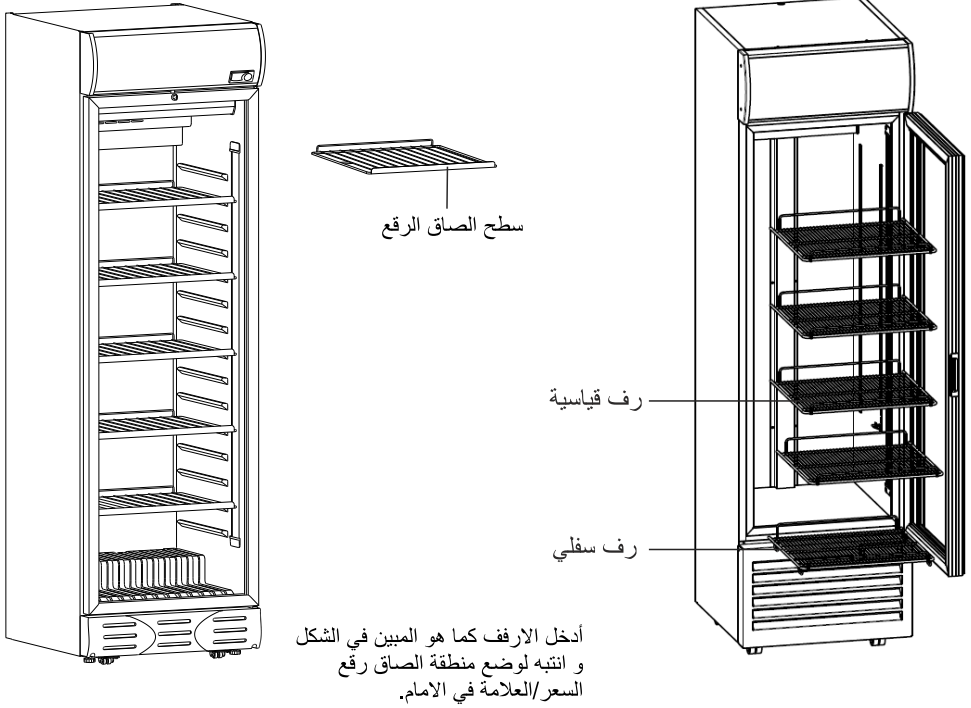

### الخيار الأول:

يمكنكم وضع الرفوف المرفقة مع جهاز التبريد الخاص بكم كما هو موضح في الشكل ادناه.  
 - أولا ، ضع الرف العلوي على الجزء العلوي من الجسم الداخلي.  
 - ثم ضع الرفوف الأخرى باتباع نفس الطريقة.  
 تتم عملية التبريد للمواد في الثلاجة نتيجة لعملية دوران الهواء.  
 لذلك ، لا تضع الرفوف قريبة جدا من بعضها البعض.

### الخيار الثاني:

تم تزويد جهاز التبريد الخاص بك برفوف قياسية ، ورف للقاعدة (اختياري) وحاملات رفوف .  
 لوضع الأرفف في أماكنها ، ضع حامل الرف حسب حجم المنتجات واستخدام الأرقام الموجودة على أشرطة الرفوف.  
 لجعل وضع حاملات الرفوف أسهل يمكنك حمل طرفي الرف وباستخدام المشابك يمكنك وضع الرف في مكانه.  
 - ضع الأرفف في الجزء السفلي من جهاز التبريد / الثلاجة . (سيكون في القسم الخلفي بزاوية 90 درجة )  
 - أولا ، ضع الرف العلوي على حاملات الأرفف من خلال إمالة قليلا وادخاله إلى المسار الموجود على حاملات الأرفف .  
 - ثم قم بوضع الأرفف الأخرى عم طريق تطبيق نفس الطريقة.  
 - أن كان هناك رف سفلي قم بوضعه في الجزء السفلي من جهاز التبريد / الثلاجة .

**انتباه !!! :** إن كان هناك رف سفلي في جهاز التبريد / الثلاجة الخاص بك فلا تقم بوضع أي شيء على أرضية جهاز التبريد / الثلاجة. دائما قم بوضع أو تحميل ما تريد على الرف السفلي .

## أقدام الأمان:

إذا كان لديك منتج بعجلات ، فهناك قدمان أمان في مقدمة منتجك.

### انتباه !!!

ما لم تتلف أو يتم استبدالها بنفس نوع الأقدام لا تقم بإزالة أقدام السلامة تحت أي ظرف من الظروف!  
لا تقم أبدا بتغيير أقدام السلامة لجهاز التبريد أثناء عمله!..  
قم بتغيير أقدام الأمان بعد إمالة الجهاز لجانبه الخلفي أو الجهة اليمنى للجهاز.  
لا تقم أبدا بتغيير أقدام الأمان بينما يكون المبرد في الوضع القائم.

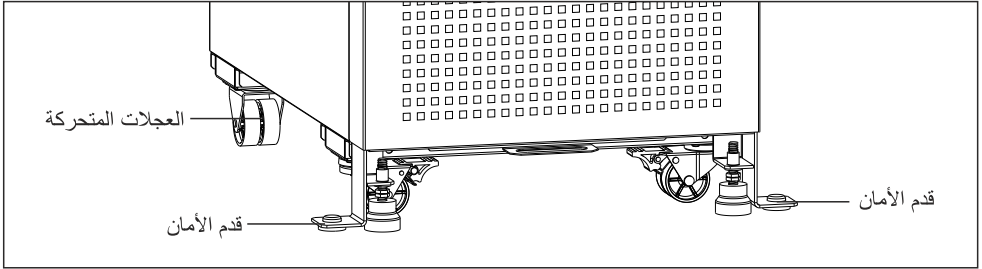

### متوفر فقط للالات ذات التسريب للتيار الكهربائي المتناوب (قاطع الدورة ذو التسرب الأرضي) :

قد يكون هناك تسريب تيار كهربائي متناوب (قاطع الدورة ذو التسرب الأرضي) في الكابل المغذي الأساسي في الثلاجة.

لاختبار ما إذا كان قاطع الدورة ذو التسرب الأرضي يعمل بشكل صحيح ، اضغط على الزر "TEST" الأصفر الموضح في الصورة أدناه ، وسيتم إيقاف تشغيل الضوء وستتوقف الثلاجة عن العمل عند الضغط عليه. يمكنك إعادة تشغيل الثلاجة مرة أخرى عن طريق الضغط على زر "RESET" .

في حالة حدوث أي تسرب في التيار الكهربائي ، سيتم إيقاف الثلاجة عن العمل تلقائيًا. إذا لم تعمل الثلاجة ولم يضيء المصباح المتصل بالموصل بالكابل والذي يظهر في الصورة أدناه ، اضغط على الزر "RESET" سيضيء المصباح عند تشغيل الثلاجة. إذا لم تعمل ثلاجتك مرة أخرى ، يرجى إعلامنا وطلب خدمة التصليح .

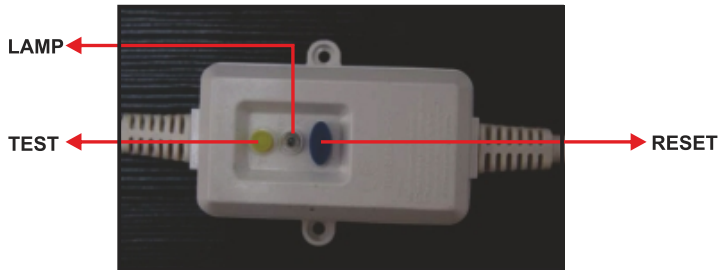

### متوفر فقط للموديلات التي تحتوي على منظم الجهد :

يحمي منظم الجهد الخاص بالثلاجة وحدة التبريد ضد تقلبات التيار الكهربائي الرئيسية. عندما يتذبذب جهد التيار الكهربائي خارج النطاق المسموح به ، يقوم منظم التيار الكهربائي بإيقاف تشغيل وحدة الطاقة الخاصة بوحدة التبريد ، وفي النهاية عندما يعود الجهد الكهربائي إلى النطاق المسموح به ، سيعمل الجهاز مرة أخرى.

ومع ذلك ، حتى في حالة عودة الجهد الكهربائي الرئيسي إلى المدى المسموح به على الفور ، فإن منظم الجهد سيعمل على تشغيل مصدر الطاقة بعد مدة تأخير زمنية 3 دقائق ، لحماية الجهاز من الارتفاعات والانخفاضات في الجهد. سيتم تطبيق هذا التأخير الزمني أيضًا عند توصيل الجهاز لأول مرة.



## إزالة الصقيع :

أجهزكم مصنعة بنظام إزالة صقيع أوتوماتيكي يُضبط بواسطة ترموستات. الماء السائل يُفرغ في قناة تحت المبخر. ثم بعد ذلك تذهب للوح التجفيف حيث تتبخر.

بعد عملية إزالة الصقيع قوموا بتنظيف جسم المبرد و تأكدوا من مسحه لعدم ترك أى بلل بالداخل. قوموا بتوصيل الجهاز مرة أخرى ثم أعيدوا ملء المبرد بعد ساعة.

## 6- تنظيف و تصليح و نقل الجهاز

من أجل ضمان أعلى كفاءة يجب أن يُنظف المبرد بصفة مستمرة. لا تقوموا باستخدام أبداً مستحضر تنظيف يحتوى على كحوليات أو بودرة مطهرة أو مذيب قوى. قوموا دائماً بفصل مبرد عرض من مقبس الطاقة قبل التنظيف. قوموا بإضافة معلقتين من بيكربونات الصودا على لتر ماء ثم قوموا باستخدام هذه الخلطة في تنظيف المبرد. نظفوا الجزء الخارجى بقطعة مبللة ثم امسحوه مرة أخرى.

**انتباه: لا تقوموا أبداً باستخدام أى مياه ساخنة أو مُسخن كهربائى أو أدوات حادة حيث أن هذه الأشياء من الممكن أن تُتلف أجهزكم.**

### عدم الإستخدام لفترة/العطلات

لا تقوموا بإطفاء الجهاز إذا كنتم ذاهبين لعطلة، أو عدم الإستخدام لفترة قصيرة. لو كنتم ذاهبين لعطلة، أو عدم الإستخدام الجهاز لفترة طويلة، قوموا بتفريغ الجهاز و إطفاءه. بعد عملية الذوبان قوموا بتنظيف مبرد عرض و مسحه بقطعة قماش. و من أجل منع وجود أى رائحة كريهة داخل المبرد قوموا بترك الباب مفتوحاً.

### نقل مبرد عرض:

قبل نقل الجهاز قوموا بفصله من مقبس الطاقة ثم قوموا بتدويره ثم قوموا بتنظيف حوائطه و جوانبه بقطعة قماش مبللة. ضعوا العوارض البلاستيكية بين الباب الزجاجى و الهيكل و إحموه بالوضع المناسب.

### ملاحظة:

يُستخدم فى نظام العزل الكهربائى الغاز قابل الامتداد (C-Pentane). عندما تُعد الجهاز للإستخدام ، يتطلب إتباع القوانين و القواعد القابلة للإستعمال للبلد التى يُستخدم بها. إن تنظيف و صيانة المُكثف لمبردم يجب أن تُنفذ مرتين كل عام على الأقل من قبل خدمة معتمدة.

## 7. التدخل لحل عطل:

### لو كان مبرد العرض لايعمل:

- تأكدوا من توصيل مبرد عرض بمقبس الطاقة.
- تأكدوا من وجود تيار كهربى ف مقبس الطاقة.
- تأكدوا من سلامة الصمام الكهربائى.
- تأكدوا من عدم وجود إنقطاع كهربى.

### لو يعمل مبرد عرض بصفة زائدة عن المرغوب به:

- تأكدوا إذا كان الباب يُفتح بصفة مستمرة أو يُترك لفترة طويلة.
- تأكدوا من ضابط الحرارة إذا كان مضبوط على درجة برودة أعلى من المطلوب.
- تأكدوا من أن قسم المكبس يُهوى بشكل سليم أو إذا يريد تنظيف.

### لو مبرد عرض لا يُبرد بما يكفى:

- تأكدوا من ضوابط الحرارة.
- تأكدوا إذا كان الباب يُفتح بصفة مستمرة أو يُترك لفترة طويلة.
- تأكدوا من أن دورة الهواء الداخلية ليست مُعاقفة من قبل الحما الزائد.
- تنظيف و صيانة المُكثف لم تُجرى. (انظر الجزء 7)

### لو وجدت رائحة كريهة بمبرد عرض:

- تأكدوا من أن المواد الغذائية المُخزنة بمبرد عرض ليست مُغطى.
- تأكدوا من أن النظافة الداخلية تكون ملائمة.

لو يعمل الجهاز بشكل غير مُرضى بعد التأكد من كافة النقاط المذكورة بالأعلى و إتباع كل النصائح. قوموا بالإتصال بأقرب مركز خدمة معتمدة والإبلاغ عن شكاوى و الرقم التسلسلى و الموديل أيضاً.

## 8. لموديلات CAREL ENERGY SAVING CONTROLLED و CAREL ECOBOX

إذا تم توصيل مبردكم بالمقبس بضبي، و يغلق مصباح وحدة التحكم لضبع ثوان للتأكد من سلامة كافة التوصيلات. هذا امر طبيعي و تعرض في الشاشة التالية درجة الحرارة في ذلك الحين. تم ضبط حرارة الجهاز لحفظ مشروباتكم في درجة حرارة مثالية. لذلك لا تحاولوا بتغيير درجة الحرارة.

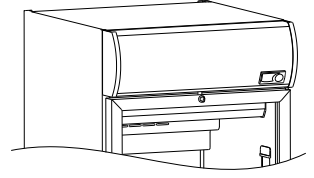

CAREL ENERGY SAVING TYPE 2



CAREL ENERGY SAVING TYPE 1



CAREL ECOBOX

اسفل / مصباح: اذا ضغط عليه لمدة 0,5 ثانية يتغير وضع المصباح. ان كان المصباح مضيئا يظهر على الشاشة نص "on" لأنه سينغلق حالا. و اذا ضغط عليه و ان المصباح غير مضيئ فيظهر نص "off" الحال.



وضع الليل/النهار: يقوم الترموستات بتغيير وضعه أليا. و اذا لم يفتح باب المبرد لمدة 4 ساعات متوالية يتحول المبرد الي وضع الليل و يطفأ المصابيح. يمكن فتح واغلاق المصابيح بالضغط علي زر اسفل/مصباح. اذا فتح باب مبردكم بالليل فيتحول الي وضع النهار أليا. يستهلك مبردكم في وضع الليل طاقة اقل منه في وضع النهار. اذا رغبتم في تشغيل مبردكم في وضع الليل فيمكنكم ذلك بالضغط علي هذا الزر. و يتغير وضع المبرد بعد مرور 60 ثانية علي ضغط الزر المذكور.



وضع اعلي/أكو : اذا ضغطت علي زر وضع أكو لمدة 3 ثوان فيتغير وضع أكو. و بعد ضغطت علي زر أكو "علي الشاشة فمعناه ان يتحول الجهاز الي وضع أكو. و ان كان مبردكم في وضع "أكو" فظهر نص "ECO" فمعني هذا النص بان الجهاز سيتحول الي وضع عادي. بمعني انكم ترون علي "nor" فيظهر علي الشاشة نص الشاشة الوضع التالي للجهاز.  
"ECO". يستهلك مبردكم طاقة اقل في وضع



## 9- معايير التطبيق

إن جميع مبردرات-عرض ذات الباب التي وُصفت في هذا الدليل قد تم تصنيعها و فحصها بالتنسيق مع المعايير؛

TS EN ISO 23953-1  
TS EN ISO 23953-2  
TS EN 60335-2-89  
IEC 60335-2-89  
2006/95/EC  
2004/108/EC

Type : **VERTICAL COOLER C-PENTANE**

Model : Input :

Lamp Power : Power / Current :

Class : Refrig. :

Operation manual is inside the unit.



0000000000000000



