



FZ ... W

UK Instructions for use
DE Bedienungsanleitung
FR Mode d'emploi

DK Brugsanvisning
NO Bruksanvisning
NL Gebruiksaanwijzing

Warning.

In case this appliance contains hydrocarbon refrigerant please refer to guidelines listed below.

As the appliance contains a flammable refrigerant, it is essential to ensure that the refrigerant pipes are not damaged.

Standard EN378 specifies that the room in which you install your appliance must have a volume of 1m³ per 8 g of hydrocarbon refrigerant used in the appliances. This is to avoid the formation of flammable gas/air mixtures in the room where the appliance is located in the event of a leak in the refrigerant circuit. The quantity of the refrigerant used in your appliance is indicated on the rating plate.

WARNING: Keep ventilation openings in the appliance's cabinet or in the built-in structure clear of obstruction

WARNING: Do not use other **mechanical devices** or other means to accelerate the defrosting process than those recommended by the manufacturer

WARNING: Do not damage the refrigerant system

WARNING: Do not use **electrical appliances** inside the refrigerated storage compartment, unless they are of a type recommended by the manufacturer

WARNING: Do not expose the appliance to rain

WARNING: This appliance is not intended for use by young children or infirm persons unless they have been adequately supervised by a responsible person to ensure that they can use the appliance safely. Young children should be supervised to ensure that they do not play with the appliance

- Always keep the keys in a separate place and out of reach of children
- Before servicing or cleaning the appliance, unplug the appliance from the mains or disconnect the electrical power supply
- If the supply cord is damaged, it must be replaced by the manufacturer, its service agent, or similarly qualified persons in order to avoid a hazard
- **Relevant for Australia:** Supply cord fitted with a plug complies with AS/NZS 3112.
- Frost formation on the interior evaporator wall and upper parts is a natural phenomenon. Therefore, the appliance should be defrosted during normal cleaning or maintenance
- Please note that changes to the appliance construction will cancel all warranty and product liability
- This appliance is intended to be used exclusively for the storage of wine

CLASS 1 LED PRODUCT

Get to know your wine cooler

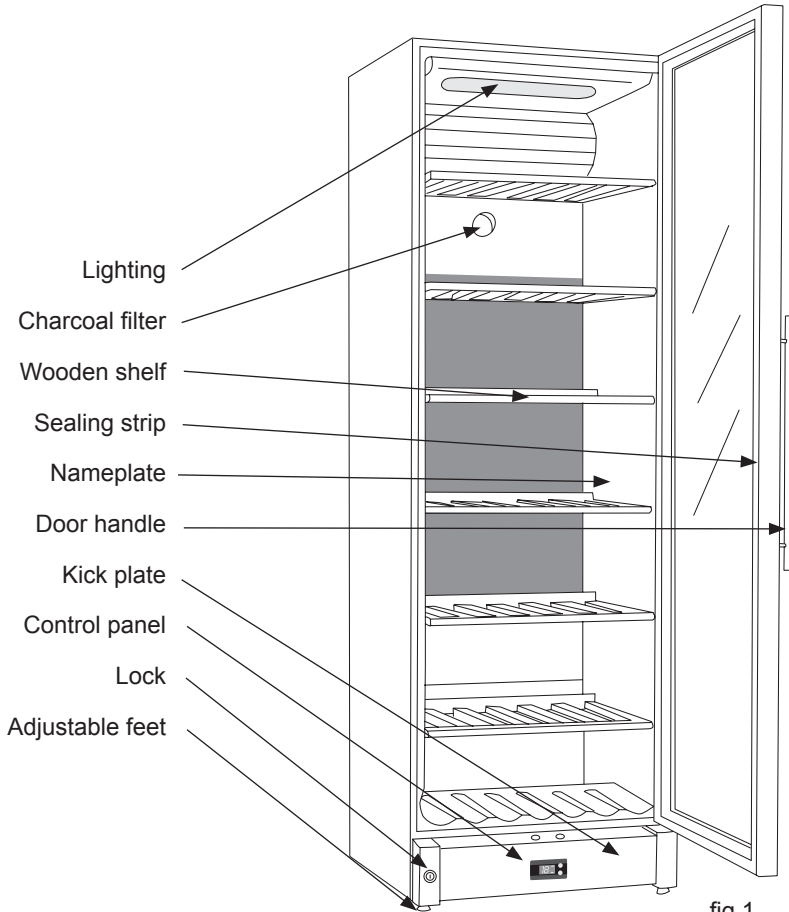

Contents

Warning 2

Get to know your wine cooler 3

Before use 4

Installation and start-up 4

Technical data 6

Reversible door 7

Operation and function 8

Defrosting, cleaning and maintenance 10

Fault finding 11

Warranty, spare parts and service 12

Disposal 13

Before use.

On receipt, check to ensure that the appliance has not been damaged during transport. Transport damage should be reported to the local distributor before the wine cooler is put to use.

Remove the packaging. Clean the inside of the cabinet using warm water with a mild detergent. Rinse with clean water and dry thoroughly (see cleaning instructions). Use a soft cloth.

If during transport the appliance has been laid down, or if it has been stored in cold surroundings (colder than +5°C), it must be allowed to stabilise in an upright position for at least an hour before being switched on.

Installation and start-up.

Placement.

For safety and operational reasons, the appliance must not be installed outdoors.

The appliance should be placed on a level surface in a dry, well ventilated room (max. 75% relative air humidity). Never place the appliance close to sources of heat such as cookers or radiators, and avoid placing it in direct sunlight.

Ambient temperature.

The climate class is stated on the nameplate (see page 3 and page 12). This specifies the optimum ambient temperature. Wine coolers with winter position, however, function at ambient temperatures as low as 5°C.

Climate class	Optimum room temperature
SN	+10 °C to +32 °C
N	+16 °C to +32 °C
ST	+18 °C to +38 °C
T	+18 °C to +43 °C

Installation

The surface on which the appliance is to be placed must be level. Do not use a frame or similar.

The appliance can be installed as a free-standing unit against a wall, built into a kitchen element, or lined up with other appliances (figs 2-3).

The appliance viewed from above.

If the appliance is placed beside a wall, there must be sufficient room for its door to be opened wide enough to allow the shelves to be pulled out (fig. 4).

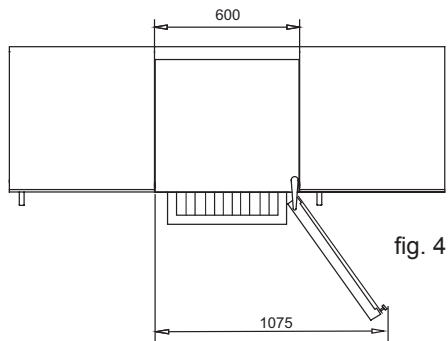

Ventilation.

It is important that the appliance be well ventilated and that air can circulate unhindered above, below and around it.

The figures below illustrate how the necessary air circulation around the appliance can be ensured (figs 5-6).

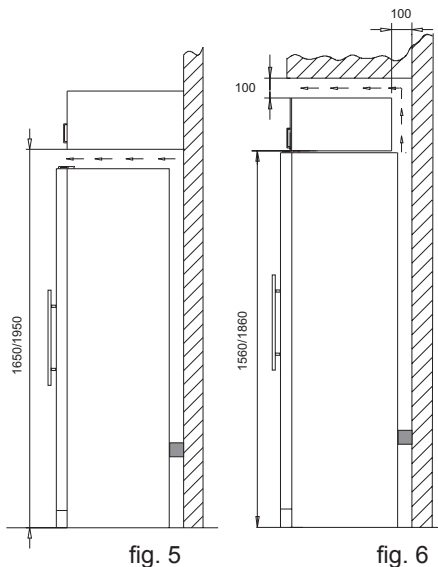
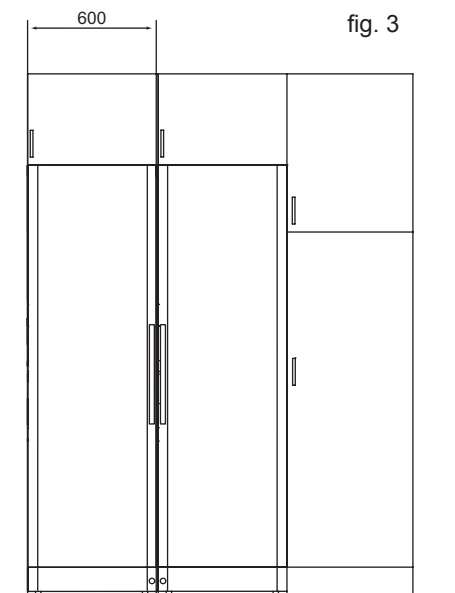
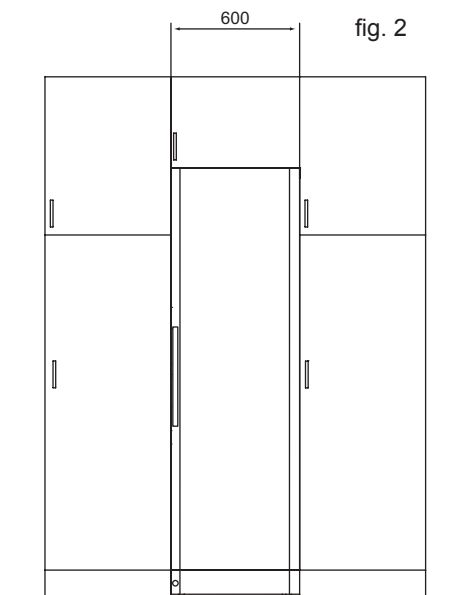

The distance pieces on the rear of the appliance ensure sufficient air circulation. Fit the two caps supplied with the appliance as shown in fig. 7.
(Two different models)

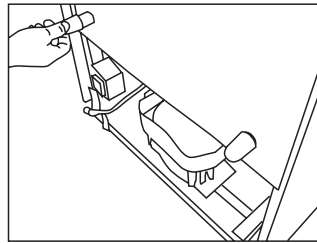
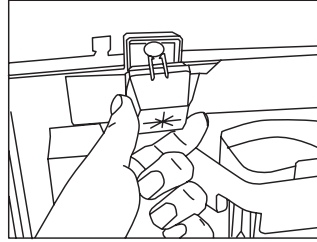

fig. 7

Setting up.

It is important that the appliance be absolutely level. It can be levelled by screwing the adjustable feet at the front of the appliance up or down (figs 8-9). Use a spirit level to check that the appliance is absolutely level sideways.

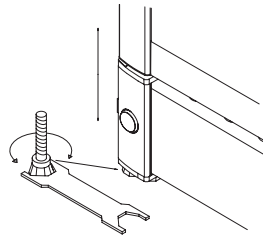

fig. 8

Technical data.

This device complies with relevant EU directives including Low Voltage Directive 2006/95 EEC and Electromagnetic Compatibility Directive 2004/108/EC

The rating plate provides various technical information as well as type and serial number.

Max. 85 kg.

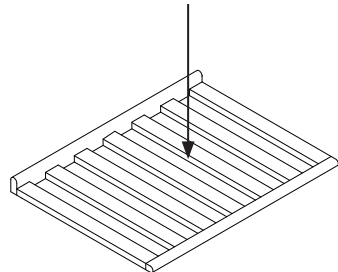

Reversible door.

The door can be changed from right-hinged to left-hinged and vice versa as follows:

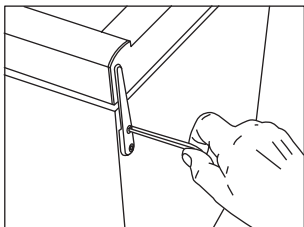

1. Lay the appliance on its back and loosen the upper hinge.

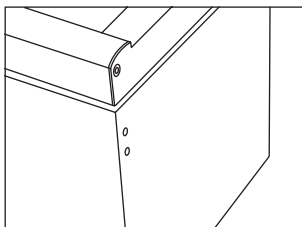

2. Remove the upper hinge.

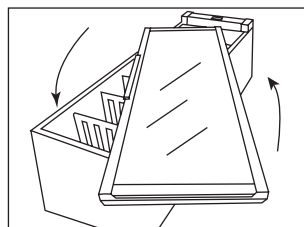

3. Rotate the glass door through 180° (on FZ 295 W, pull the handle to loosen it on the inside from beneath the sealing strip).

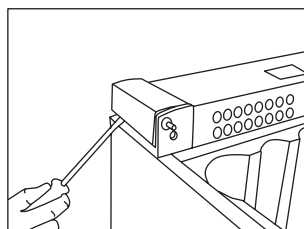

4. Carefully remove the covers on the side of the plinth using a flat-headed screwdriver.

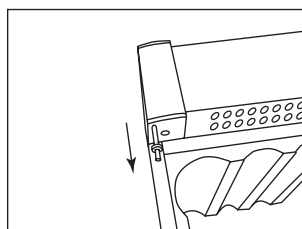

5. Pull up the hinge pin...
...and fit it on the opposite side.

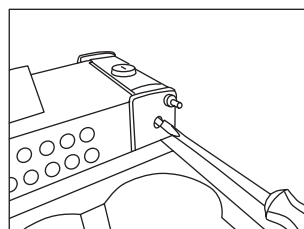

6. Unscrew the lock pin using a flat-headed screwdriver.

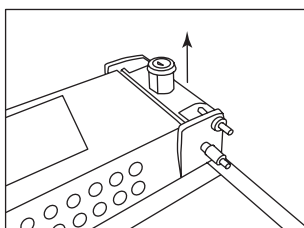

7. When the lock pin has been loosened completely, pull it up together with the lock cylinder and refit on opposite side.

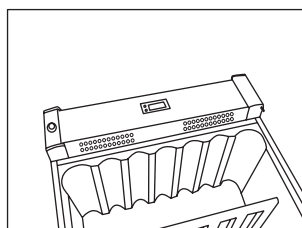

8. Click the covers into place on the plinth sides on the opposite side.

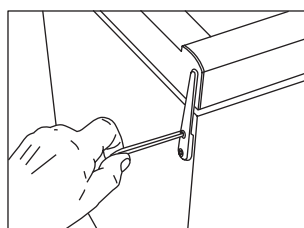

9. Fit the door onto the bottom pin, fit the top hinge and tighten securely.

10. After reversing the door, it is important to check that the sealing strip provides a tight seal all the way round. If it does not, carefully heat the strip all the way round using a hair dryer. Then ease the strip outwards slightly so that it forms a tight seal against the cabinet. Be careful not to heat the strip so much that it melts!

Operation and function.

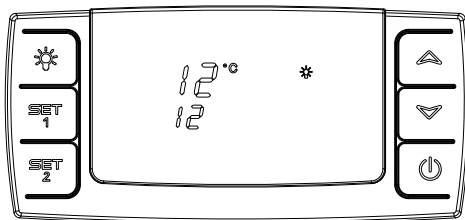

fig. 9

Electronic control

The electronic control ensures that the temperatures set at the top and at the bottom of the appliance are maintained. This is achieved by means of an advanced control of the refrigeration system, the heating element, and the fan. The set temperature will be stored in the event of power failure.

The electronic control has the following functions:

- On/off switch
- Light switch*
- Temperature setting
- Temperature indication
- Alarm for too high and too low temperatures

* The light may either be turned on constantly or only when the door is open.

Temperature indication

The display shows the actual temperature. The upper digits of the display indicate the temperature at the top of the appliance, and the lower digits of the display indicate the temperature at the bottom of the appliance. The temperature indicator is equipped with a built-in filter which simulates the actual temperature in the bottles. Consequently, the indicator does not react on short-term fluctuations of the air temperature

Temperature setting

The thermostat is equipped with a child lock device. This device is activated by pushing the “up and down” buttons simultaneously. After approx. 3 seconds “Pof” flashes in the display. Then the actual temperatures are shown as usual. In addition, the set temperatures can be shown by pushing SET1 and SET2, respectively.

The child lock device is cancelled by pushing the “up and down” buttons simultaneously. After approx. 3 seconds “Pon” flashes in the display, and the temperature can be set.

Temperature setting at the top of the appliance

Push SET1. Then the temperature at the top of the appliance can be adjusted up and down by means of the “up and down” buttons. The temperature can be adjusted from 8 to 20°C, however so that the temperature cannot be set at a lower temperature than the actual set point for the bottom temperature sensor.

Temperature setting at the bottom of the appliance

Push SET2. Then the temperature at the bottom of the appliance can be adjusted up and down by means of the “up and down” buttons. The temperature can be adjusted from 5 to 20°C, however so that the temperature cannot be set at a higher tempera-

ture than the actual set point for the upper temperature sensor.

Alarm devices

There is a sub-alarm for the low-temperature sensor and an excess-alarm for the high-temperature sensor.

The alarm consists of a beeper and a warning on the display.

Alarm for high temperature: beep sound + alternating display of "Hi" and actual temperature

Alarm for low temperature: beep sound + alternating display of "Lo" and actual temperature

The alarm temperature depends on the set points. However, at position 5 of the sub-alarm is always 3 degrees. It is activated if the temperature has been below 3°C for 10 minutes.

The beep sound can be cancelled by pushing a random thermostat button. Push the on/off button to erase the display alarm, first for cancelling the alarm, then again for restarting the compressor.



Light

When you open the door of your cabinet, the lights turn on in the wine cooler.

In the temperature display image  is displayed when the light is lit.

To turn off the lights, press once .

Permanent lighting

For presentation purposes of your wine, you can turn the lights permanently. Please press the light switch image  twice. To switch off the lights press on  again.

Two-zone setting for serving temperature

Typical serving temperature settings for the top and bottom sections are 16°C and 6°C respectively. With these settings, a suitable temperature gradient will be achieved in the cabinet for the storage of various types of wine distributed from top to bottom as follows:

- heavy red wines +16 to +19°C
- rosé and light red wines +12 to +16°C
- white wines +10 to +12°C
- champagne and sparkling wines +6 to +8°C

It is recommended that wine be served at a temperature which is a couple of degrees lower than the desired drinking temperature as the wine will be warmed slightly when it is poured into the glass.

Single-zone setting for long-term storage

For long-term wine storage, the top and bottom sections should both be set at 12°C. With identical settings for the top and bottom sections, the controls will maintain an even temperature throughout the cabinet.

However, the temperature in the room will gradually affect the temperature in the cabinet through its door and sides, creating a slight temperature gradient from top to bottom. The controls will maintain the set temperature at the bottom of the cabinet, and any deviation from the setting will therefore occur at the top.

The difference will vary from 0 to 3°C, depending on the ambient temperature.

Defrosting, cleaning and maintenance.

Automatic defrosting.

The wine cooler is defrosted automatically. Defrost water runs through a pipe and is collected in a tray above the compressor where the heat generated by the compressor causes it to evaporate. The defrost water tray should be cleaned at intervals.

Cleaning.

Before cleaning the appliance, unplug it from the main supply. The cabinet is best cleaned using warm water (max. 65°C) with a little mild detergent. Never use cleaning agents that scour. Use a soft cloth. Rinse with clean water and dry thoroughly. The defrost water channel, in which condensation from the evaporator runs, is located at the bottom of the rear inside wall of the cabinet and must be kept clean. Add a few drops of disinfectant, e.g. Rodalon, to the defrost water drain a couple of times a year, and clean the drain using a pipe cleaner or similar. Never use sharp or pointed implements.

The sealing strip around the door must be cleaned regularly to prevent discolouration and prolong service life. Use clean water. After cleaning the sealing strip, check that it continues to provide a tight seal.

Dust collecting on the condenser on the rear of the cabinet, the compressor and in the compressor compartment is best removed using a vacuum cleaner.

Fault finding.

Fault	Possible cause	Remedy
The appliance not working	The appliance is switched off. Power failure; the fuse is blown; the appliance is not plugged in correctly.	Press the on/off switch. Check that power is connected. Reset the fuse.
Water collects in the bottom of the cabinet.	The defrost water pipe is blocked.	Clean the defrost water channel and the drain hole on the rear wall of the cabinet.
Vibration or bothersome noise.	The appliance is not level. The appliance is resting against other kitchen elements. Containers or bottles inside the cabinet are rattling against one another.	Level the appliance using a spirit level. Move the appliance away from the kitchen elements or appliances it is in contact with. Move containers and/or bottles apart.
Compressor runs continuously.	High room temperature.	Ensure adequate ventilation.
P1 is shown on the display.	The upper sensor is disconnected or short-circuited.	Call for service. The temperature within the entire cabinet is maintained at the higher of the two setpoints until the fault has been corrected.
P2 is shown on the display.	The lower sensor is disconnected or short-circuited.	Call for service. The temperature within the entire cabinet is maintained at the higher of the two setpoints until the fault has been corrected.

Warranty, spare parts and service.

Warranty disclaimer

Faults and damage caused directly or indirectly by incorrect operation, misuse, insufficient maintenance, incorrect building, installation or mains connection. Fire, accident, lightning, voltage variation or other electrical interference, including defective fuses or faults in mains installations.

Repairs performed by others than approved service centres and any other faults and damage that the manufacturer can substantiate are caused by reasons other than manufacturing or material faults are not covered by the warranty.

Please note that changes to the construction of the appliance or changes to the component equipment of the appliance will invalidate warranty and product liability, and the appliance cannot be used lawfully. The approval stated on rating plate will also be invalidated.

Transport damage discovered by the buyer is primarily a matter to be settled between the buyer and the distributor, i.e. the distributor must ensure that such complaints are resolved to the buyer's satisfaction.

Before calling for technical assistance, please check whether you are able to rectify the fault yourself. If your request for assistance is unwarranted, e.g. if the appliance has failed as a result of a blown fuse or incorrect operation, you will be charged the costs incurred by your call for technical assistance.

Spare parts

When ordering spare parts, please state the type, serial and product numbers of your appliance. This information is given on the rating plate. The rating plate contains various technical information, including type and serial numbers.

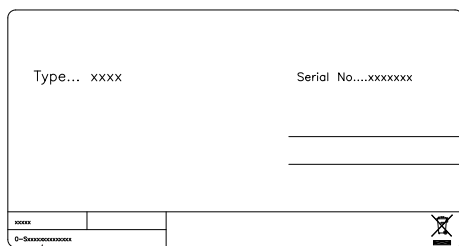

Product numbers

Disposal

Information for Users on Collection and Disposal of Old Equipment and used Batteries



These symbols on the products, packaging, and/or accompanying documents mean that used electrical and electronic products and batteries should not be mixed with general household waste. For proper treatment, recovery and recycling of old products and used batteries, please take them to applicable collection points, in accordance with your national legislation and the Directives 2002/96/EC and 2006/66/EC.

By disposing of these products and batteries correctly, you will help to save valuable resources and prevent any potential negative effects on human health and the environment which could otherwise arise from inappropriate waste handling.

For more information about collection and recycling of old products and batteries, please contact your local municipality, your waste disposal service or the point of sale where you purchased the items.

Penalties may be applicable for incorrect disposal of this waste, in accordance with national legislation.



For business users in the European Union.

If you wish to discard electrical and electronic equipment, please contact your dealer or supplier for further information.

[Information on Disposal in other Countries outside the European Union]

These symbols are only valid in the European Union. If you wish to discard this product, please contact your local authorities or dealer and ask for the correct method of disposal.

Note for the battery symbol (bottom two symbol examples):



This symbol might be used in combination with a chemical symbol. In this case it complies with the requirement set by the Directive for the chemical involved.

Warnung.

Falls dieses Gerät Kohlenwasserstoff-Kältemittel enthält, sehen Sie bitte die untenstehenden Richtlinien.

Da ein brennbares Gas als Kältemittel in diesem Gerät dient, ist es wichtig sicherzustellen, dass kein Teil des Kühlkreislaufs oder der Röhren beschädigt ist.

Der Standard EN378 spezifiziert, dass der Raum, in dem das Gerät installiert wird, ein Volumen von 1m³ pro 8 g Kohlenwasserstoff-Kältemittel, das im Gerät verwendet ist, haben soll. Dies ist zu beachten, um die Bildung von leicht entzündlichen Gasgemischen in dem Raum, wo das Gerät installiert ist, zu vermeiden, falls eine Undichtigkeit des Kühlkreislaufs entsteht. Die Menge von Kältemittel im Gerät ist auf dem Typenschild angegeben.

WARNUNG: Decken Sie die Lüftungsöffnungen im Kabinett am Gerätes oder am Einbaumodul nicht ab.

WARNUNG: Verwenden Sie keine anderen mechanischen Geräte oder Hilfsmittel um den Entfrostsprozess zu beschleunigen, als die Geräte, die vom Hersteller empfohlen sind.

WARNUNG: Beschädigen Sie nicht den Kühlkreislauf.

WARNUNG: Verwenden Sie keine elektrischen Geräte im Gerät, es sei denn, dass die Geräte vom Hersteller empfohlen sind.

WARNUNG: Das Gerät nicht dem Regen aussetzen.

WARNUNG: Das Gerät ist nicht für den Gebrauch durch kleine Kinder bestimmt, es sei denn, dass es ausreichend von einer verantwortlichen Person überprüft ist, dass sie das Gerät vertretbar verwenden können. Kleine Kinder müssen beaufsichtigt werden, um sicherzustellen, dass sie nicht mit dem Gerät spielen. Der Schlüssel ist an einer separaten Stelle und unzugänglich für Kinder aufzubewahren.

- Vor Reparatur oder Reinigung des Gerätes den Netzstecker von der Steckdose ziehen.
- Wenn die Anschlussleitung beschädigt ist, muss sie nur vom Hersteller, dem Serviceagent des Herstellers oder einem anderen Fachmann ausgewechselt werden, um Gefahr zu vermeiden.
- Bildung von Reif auf der inneren Verdampferplatte und den obersten Teile ist normal. In Verbindung mit Reinigung oder Wartung muss das Gerät deshalb entfrosten werden.
- Beachten Sie bitte, dass Änderungen der Konstruktion dieses Gerätes zur Folge haben, dass die Garantie und Produkthaftung erlöschen.
- Dieses Gerät ist ausschließlich zur Lagerung von Wein bestimmt

CLASS 1 LED PRODUCT

Lernen Sie Ihren Weinschrank zu kennen.



Abb.1

Inhalt.

Warnung	2
Lernen Sie Ihren veinschrank kennen.	3
Vor dem Gebrauch.	4
Inbetriebnahme und Installation	4
Technische Daten.	6
Wendbare Tür.....	7
Bedienung und Funktion.....	8
Abtauen, Reinigung und Wartung Fehlersuche.....	10
Fehlersuche.....	11
Ersatzteile und Service.....	12
Entsorgung	13

Vor dem Gebrauch.

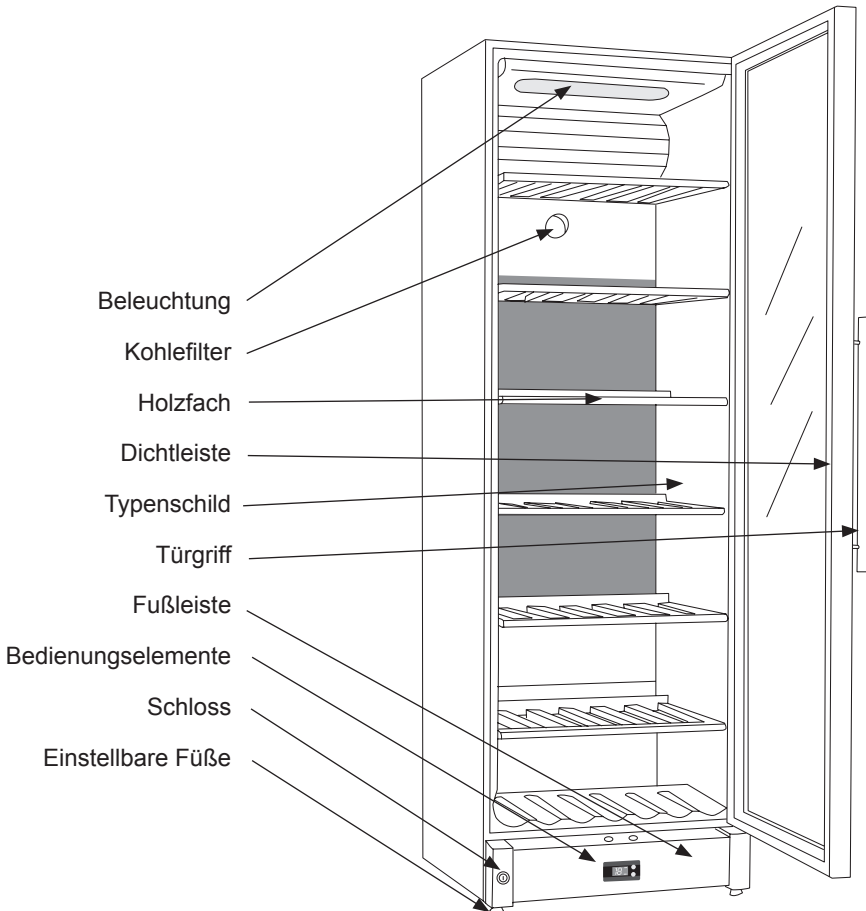
Kontrollieren Sie das Gerät sofort bei Lieferung auf eventuelle Beschädigungen. Transportschäden sind dem Händler zu melden, bevor das Gerät in Gebrauch genommen wird.

Verpackung entfernen. Das Schrankinnere mit lauwarmem Wasser und etwas mildem Spülmittel reinigen. Mit klarem Wasser nachwischen und gründlich trocknen (siehe "Reinigung"). Verwenden Sie ein weiches Tuch.

Falls das Gerät liegend transportiert wurde oder einer Temperatur von weniger als +5 °C ausgesetzt war, muss es vor dem Einschalten mindestens eine Stunde lang bei höherer Außentemperatur aufrecht stehen.

Inbetriebnahme und Installation.

Aufstellort.

Aus Sicherheits- und betriebstechnischen Gründen darf das Gerät nicht im Freien aufgestellt werden.

Stellen Sie den Schrank auf einen ebenen Untergrund in einem trockenen, gut belüfteten Raum (max. 75 % relative Luftfeuchtigkeit). Stellen Sie den Schrank nicht in unmittelbarer Nähe von Wärmequellen wie Herden oder Heizkörpern auf, und vermeiden Sie direkte Sonneneinstrahlung oder Wärme von anderen Wärmequellen .

Umgebungstemperatur.

Die Klimaklasse finden Sie auf dem Typenschild (siehe Abb. 1 Seite 3 und Abb. 11 Seite 12). Sie gibt an, innerhalb welcher Umgebungstemperatur bereiche der Kühlschrank optimal arbeitet. Weinschränke mit Winterposition fungieren bis zu einer Umgebungstemperatur von 5 °C.

Klimaklasse	Zulässige Raumtemperatur
SN	+10 °C bis +32 °C
N	+16 °C bis +32 °C
ST	+18 °C bis +38 °C
T	+18 °C bis +43 °C

Installation.

Die Unterlage zum Aufstellen des Schrankes muss eben sein. Verwenden Sie keinen Rahmen o.ä.

Der Schrank kann frei an einer Wand stehen, in ein Küchenelement eingebaut werden oder neben anderen Schränken aufgestellt werden (Abb. 2-3).

Schrank in Draufsicht.

Wird der Schrank an einer Wand aufgestellt, ist darauf zu achten, soviel Platz zu lassen, dass die Tür zum Herausziehen der Kühlschubladen weit genug geöffnet werden kann (Abb. 4).

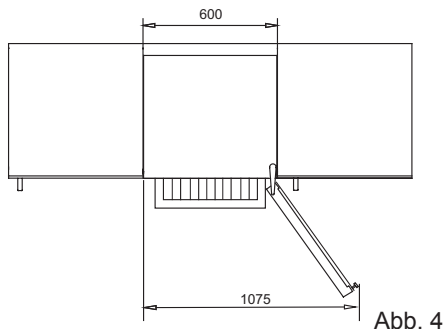
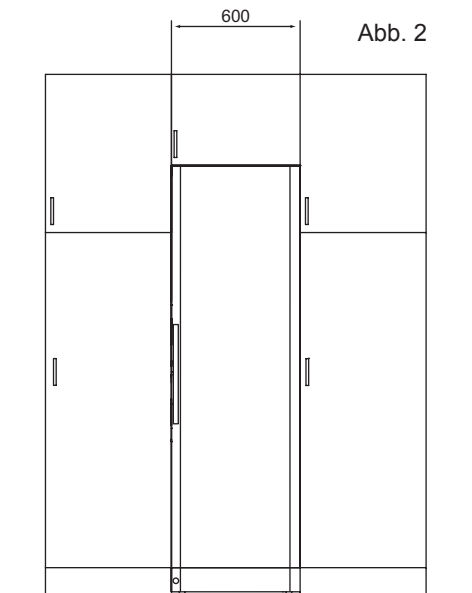

Belüftung.

Der Schrank muss ausreichend belüftet sein, und die Luftzirkulation über und unter ihm sowie seitlich vom Schrank darf nicht behindert sein.

Die folgenden Abbildungen zeigen, wie die erforderliche Belüftung in der direkten Umgebung des Schanks sicherzustellen ist (Abb. 5-6).

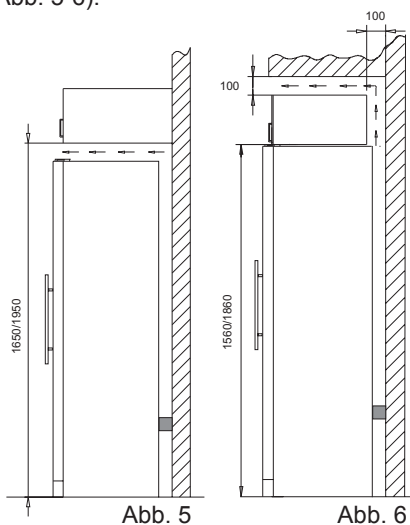
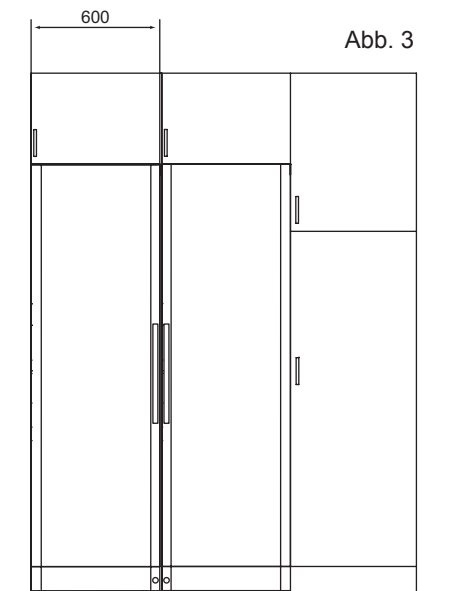

Die Abstandsstücke auf der Rückseite des Schrankes sichern die erforderliche Luftzirkulation. Die beiden Abdeckungen montieren, die zusammen mit dem Schrank mitgeliefert werden (siehe Abb. 7)
(Zwei verschiedene Modelle)

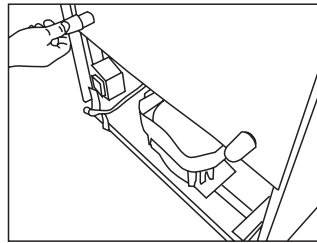
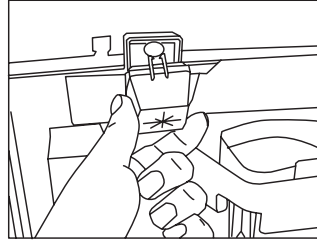

fig. 7

Aufstellung.

Der Schrank muss waagrecht stehen. Der Schrank kann durch Drehen der einstellbaren FüÙe ausgerichtet werden (siehe Abb. 8).

Prüfen Sie mit einer Wasserwaage nach, ob der Schrank waagrecht steht.

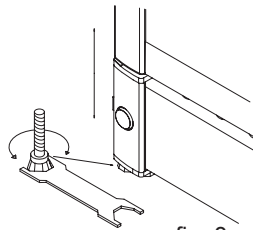
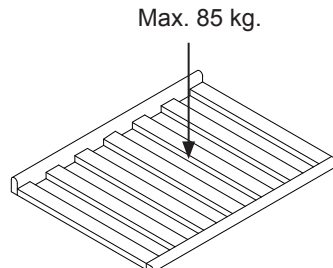

fig. 8

Technische Daten.

Dieses Gerät entspricht den einschlägigen EU-Richtlinien einschließlich:
Niederspannungsrichtlinie 2006/95/EEC
Elektromagnetische Kompatibilitätsrichtlinie 2004/108/EC

Das Typenschild, das sich im Gerät befindet, enthält verschiedene technische Angaben sowie Typen- und Seriennummer.



Wendbare Tür.

Die Tür kann folgendermaßen von rechts angeschlagen auf links angeschlagen und umgekehrt umgebaut werden:

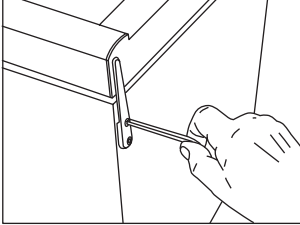

1. Den Schrank auf den Boden legen, und das obere Scharnier lösen.

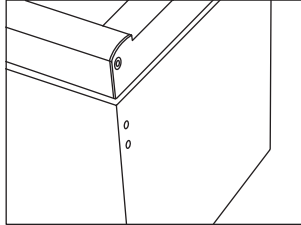

2. Oberes Scharnier abbauen.

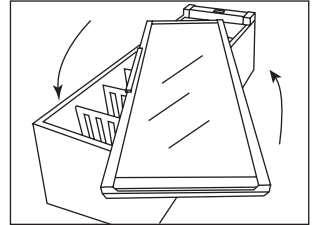

3. Die Glastüre umdrehen (beim FZ 295 W den Handgriff abnehmen, der innen unter der Dichtleiste zu lösen ist).

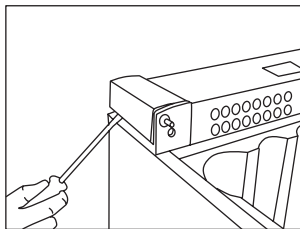

4. Die Abdeckungen in den Sockelseiten vorsichtig mit einem flachen Schraubendreher demontieren.

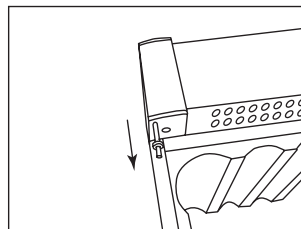

5. Den Scharnierstift herausziehen...
... und auf der entgegengesetzten Seite montieren.

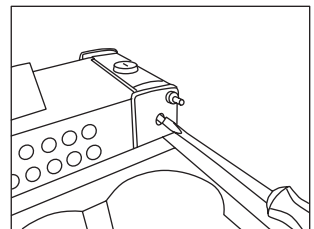

6. Den Schlossriegel mit einem flachen Schraubendreher losschrauben.

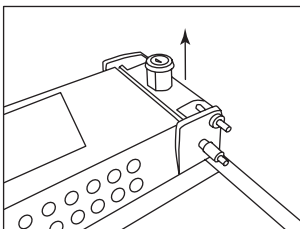

7. Nach Lösen des Schlossriegels diesen gemeinsam mit dem Schlosszylinder herausziehen und auf der entgegengesetzten Seite wieder montieren.

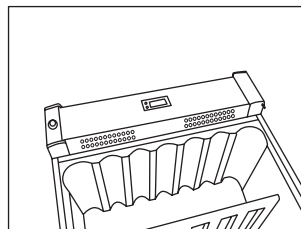

8. Die Abdeckungen in den Sockelseiten auf der entgegengesetzten Seite einrasten.

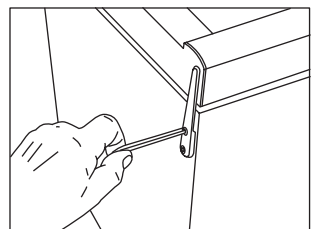

9. Die Tür auf den Scharnierstift montieren, und das obere Scharnier montieren und festschrauben.

10. Nach dem Wechsel der Türanschlagseite ist zu prüfen, ob die Dichtleiste rundum dicht schließt. Tut sie das nicht, können Sie die Leiste vorsichtig mit einem Haarfön auf ihrer ganzen Länge erwärmen. Ziehen Sie die Leiste dann leicht aus der Tür heraus, sodass sie nach dem Schließen der Tür wieder dicht am Schrank anliegt. **VORSICHT!** Die Dichtleiste darf nicht zu stark erwärmt werden, da sie sonst schmelzen kann!

Bedienung und Funktion.



Abb. 9

Elektronische Steuerung.

Die elektronische Steuerung sorgt dafür dass die eingestellten Temperaturen oben und unten im Gerät gehalten werden. Dies wird mit der fortschrittlichen Steuerung im Zusammenspiel von Kühlsystem, Wärmeleitung und Ventilator erreicht.

Nach einem evt. Stromausfall kehrt das System automatisch zu den eingestellten Temperaturwerten zurück.

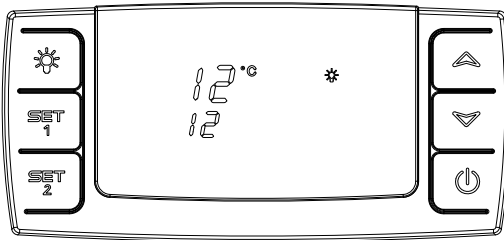
Die elektronische Steuerung hat folgende Funktionen:

- Ein/Aus Schalter
- Lichtschalter*
- Temperatureinstellung
- Temperaturanzeige
- Automatisches Abtauen
- Alarmanzeige bei zu hoher oder niedriger Temperatur

* Das Licht kann entweder generell oder nur bei geöffneter Tür brennen.

Temperaturanzeige.

Das Display zeigt die aktuelle Temperatur. Die obere Zahl im Display zeigt die Temperatur oben im Gerät, die untere Zahl die

Temperatur unten im Gerät. Die Temperaturanzeige hat ein eingebautes Filter mit dem die Temperatur in den Flaschen simuliert wird. Deshalb reagiert die Anzeige nicht auf kurzzeitige Änderungen der Lufttemperatur z.B nach dem Öffnen der Tür

Temperatureinstellung.

Der Thermostat hat eine Kindersicherung. Sie wird durch gleichzeitiges Drücken der Tasten „hoch und runter“ von ca. 3 sek. eingeschaltet. Im Display blinkt "Pof". Danach wird wieder die aktuelle Temperatur angezeigt. Ausserdem kann man durch Drücken von SET1 und SET2 die eingestellten Temperaturen sehen.

Die Kindersicherung wird durch gleichzeitiges Drücken von „hoch und runter“ von ca. 3 sek. wieder ausgeschaltet und im Display blinkt „Pon“. Danach können Temperaturen eingestellt werden.

Temperatureinstellung oben.

Drücke auf SET1. Danach kann die Temperatur oben im Gerät mit den Tasten „rauf und runter“ gewählt werden. Der Einstellbereich geht von 8 bis 20°C, jedoch kann kein Wert kleiner als der Temperaturwert für unten gewählt werden.

Temperatureinstellung unten.

Drücke auf SET2. Danach kann die Tem-

peratur unten im Gerät mit den Tasten „rauf und runter“ gewählt werden. Der Einstellbereich geht von 5 bis 20°C, jedoch kann kein Wert höher als der Temperaturwert für oben gewählt werden.

Alarmfunktion.

Der Alarm wird durch einen Piepton und eine Anzeige im Display signalisiert.

Alarm bei zu hoher Temperatur: Piepton und die Anzeige blinkt zwischen „Hi“ und aktueller Temperatur.

Alarm bei zu tiefer Temperatur: Piepton und die Anzeige blinkt zwischen „Lo“ und aktueller Temperatur.

Die Alarmtemperaturen sind abhängig von den eingestellten Temperaturwerten.

Der Piepton kann durch Drücken einer beliebigen Taste abgeschaltet werden.

Um die Alarmanzeige abzuschalten muss die on/off Taste 2mal gedrückt werden, zuerst um den Alarm zurückzusetzen und danach noch einmal um das Gerät neu zu starten.

Beleuchtung.

Beim Öffnen der Tür ihres Schrankes schaltet die Beleuchtung im Weinkühler ein.

In der Temperaturanzeige Bild wird ☼ angezeigt wenn die Beleuchtung leuchtet.

In der Temperaturanzeige Bild wird ☼ angezeigt wenn die Beleuchtung leuchtet.

Dauerbeleuchtung

Zu Präsentationszwecken ihres Weines können sie die Beleuchtung auch dauerhaft einschalten. Dazu Lichtschalter ☼ zweimal drücken. Zum Abschalten der Beleuchtung Lichtschalter ☼ erneut drücken.

Mehrzoneneinstellung für Serviertemperatur.

Typisch für diese Anwendung ist eine Oberteil-/Boden-Einstellung von 16/6 °C. Mit dieser Einstellung verteilen sich die Temperaturen durch den Schrank zur Aufbewahrung verschiedener Weintypen gemäß folgender von oben nach unten gehender Reihenfolge:

- schwere Rotweine +16 bis +19 °C
- Rosé und leichte Rotweine +12 bis +16°C
- Weißwein +10 bis +12 °C
- Champagner und Schaumweine +6 bis +8°C

Es empfiehlt sich, die Weine ein paar Grade kälter als die gewünschte Trinktemperatur zu servieren, da sich der Wein beim Einschlenken ins Glas rasch etwas erwärmt.

Einzoneneinstellung für Langzeitlagerung.

Zur Langzeitlagerung von Weinen empfiehlt sich eine Oberteil-/Boden-Einstellung von 12/12 °C.

Mit der gleichen Einstellung im Oberteil und Boden sorgt das Kühlsystem für eine gleichmäßige Temperatur im ganzen Schrank. Jedoch drängt die Umgebungstemperatur langsam durch die Tür und Seiten des Schrankes ein und verursacht einen kleinen Temperaturunterschied zwischen Oberteil und Boden. Der Schrank wird am Boden nach der eingestellten Temperatur gesteuert, weshalb Abweichungen im Oberteil auftreten. Der Unterschied liegt zwischen 0–3 °C, abhängig von der Umgebungstemperatur.

Abtauen, Reinigung und Wartung.

Automatisches Abtauen des Kühlschranks.

Der Kühlschrank wird automatisch abgetaut, das Tauwasser läuft durch ein Rohr in die Tauwasserschale, die sich auf dem Kompressor befindet. Das Wasser verdampft durch die Betriebswärme des Kompressors. Die Tauwasserschale ist gelegentlich zu reinigen.

Reinigung.

Zum Reinigen des Schrankinnern den Schrank am Ein-/Ausschalter ausschalten. Eine Mischung aus warmem Wasser und Spülmittel (max. 65 °C) ist dazu am besten geeignet). Verwenden Sie keine Reinigungsmittel, die Kratzer verursachen können. Verwenden Sie ein weiches Tuch. Mit klarem Wasser nachwischen und gut abtrocknen. Die Tauwasserrinne, durch die das Kondenswasser vom Verdampfer herab läuft, befindet sich innen an der Schrankrückwand. Sie ist stets sauber zu halten. Tropfen Sie mehrmals jährlich ein Desinfektionsmittel in den Tauwasserabfluss. Mit einem Pfeifenreiniger o.ä. reinigen. Niemals scharfkantige oder spitze Gegenstände verwenden.

Die Türdichtleiste muss regelmäßig gereinigt werden, um Verfärbungen zu vermeiden und lange Haltbarkeit zu gewährleisten. Klares Wasser verwenden. Nach der Reinigung der Türdichtleiste prüfen, ob sie dicht schließt.

Vom Rückwandverflüssiger, Kompressor und Kompressorraum den Staub am besten mit einem Staubsauger entfernen.

Fehlersuche.

Fehler	Mögliche Ursache	Abhilfe
Der Schrank reagiert nicht.	Der Schrank ist abgeschaltet Stromausfall; Sicherung hat angesprochen; Netzstecker nicht richtig eingesteckt.	Ein-/Ausschalter betätigen. Prüfen, ob der Strom angeschlossen ist. Die Sicherung muss intakt/eingeschaltet sein.
Es läuft Wasser auf den Boden des Kühlschranks.	Das Tauwasserabflussrohr ist verstopft.	Tauwasserrinne und Abflussloch in der Rückwand reinigen.
Vibrationen oder störende Geräusche.	Der Schrank steht schief. Der Schrank berührt andere Küchenelemente. Behälter oder Flaschen im Schrank berühren sich.	Schrank mit einer Wasserwaage ausrichten. Schrank von den Küchenelementen oder Geräten abrücken, die er berührt. Für Abstände zwischen Flaschen und/oder Behältern sorgen.
Der Kompressor läuft ständig.	Hohe Raumtemperatur.	Für gute Belüftung sorgen.
Steuerung zeigt P1 an	Oberer Fühler ist unterbrochen oder kurzgeschlossen	Rufen Sie den Kundendienst. Der gesamte Schrank wird gemäß dem wärmsten Sollwert gesteuert, bis die Störung behoben ist.
Steuerung zeigt P2 an	Unterer Fühler ist unterbrochen oder kurzgeschlossen.	Rufen Sie den Kundendienst. Der gesamte Schrank wird gemäß dem wärmsten Sollwert gesteuert, bis die Störung behoben ist.

Reklamation, Ersatzteile und Service.

Der Lieferant haftet nicht für Fehler oder Schäden, die direkt oder indirekt durch Fehlbedienung, Missbrauch, mangelhafte Wartung, fehlerhaften Einbau, fehlerhafte Aufstellung oder fehlerhaften Anschluss sowie Feuer, Unfall, Blitzschlag, Spannungsänderungen oder andere elektrische Störungen – wie z.B. defekte Sicherungen oder Fehler in der Netzinstallation – sowie von anderen als den von dem Lieferanten vorgeschriebenen Reparaturbetrieben ausgeführten Reparaturen verursacht wurden, und allgemein nicht für Fehler und Schäden, die der Lieferant nachweislich auf andere Ursachen als Fabrikations- und Materialfehler zurückführen kann. Diese Fehler oder Schäden fallen nicht unter das Reklamationsrecht.

Transportschäden, die der Anwender feststellt, sind primär eine Sache zwischen ihm und dem Händler, d.h. der Händler hat den Anwender zufrieden zu stellen.

Bevor Sie den Kundendienst rufen, prüfen Sie bitte, ob Sie den Fehler selbst beheben können (siehe Fehlersuche). Ist Ihr Hilfverlangen unberechtigt, beispielsweise weil das Versagen des Geräts auf eine defekte Sicherung oder Fehlbedienung zurück zu führen ist, gehen die Kosten für den Service besuch zu Ihren Lasten.

Ersatzteile

Bitte bei der Ersatzteilbestellung Typ- und Seriennummer sowie Produktnummer angeben. Diese Angaben finden Sie auf dem Typenschild an der Geräterückseite.

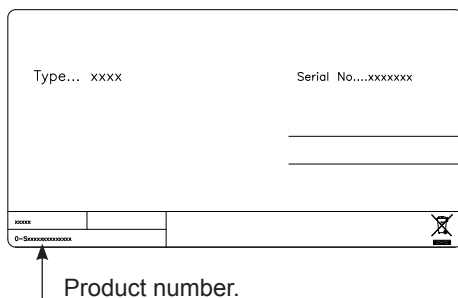

Das Typenschild enthält verschiedene technische Angaben, u.a. auch Typ- und Seriennummer. Denken Sie daran! Stets nur autorisierte Handwerker zu beauftragen, wenn ein Teil repariert oder ausgetauscht werden muss!

Entsorgung.

Benutzerinformation zur Sammlung und Entsorgung von veralteten Geräten und benutzten Batterien.



Diese Symbole auf den Produkten, Verpackungen und/oder Begleitdokumenten bedeuten, dass benutzte elektrische und elektronische Produkte und Batterien nicht in den allgemeinen Hausmüll gegeben werden sollen. Bitte bringen Sie diese alten Produkte und Batterien zur Behandlung, Aufarbeitung bzw. zum Recycling gemäß Ihrer Landesgesetzgebung und den Richtlinien 2002/96/EG und 2006/66/EG zu Ihren zuständigen Sammelpunkten.

Indem Sie diese Produkte und Batterien ordnungsgemäß entsorgen, helfen Sie dabei, wertvolle Ressourcen zu schützen und eventuelle negative Auswirkungen auf die menschliche Gesundheit und die Umwelt zu vermeiden, die anderenfalls durch eine unsachgemäße Abfallbehandlung auftreten können.

Wenn Sie ausführlichere Informationen zur Sammlung und zum Recycling alter Produkte und Batterien wünschen, wenden Sie sich bitte an Ihre örtlichen Verwaltungsbehörden, Ihren Abfallentsorgungsdienstleister oder an die Verkaufseinrichtung, in der Sie die Gegenstände gekauft haben.

Gemäß Landesvorschriften können wegen nicht ordnungsgemäßer Entsorgung dieses Abfalls Strafgerichte verhängt werden.



Für geschäftliche Nutzer in der Europäischen Union.

Wenn Sie elektrische oder elektronische Geräte entsorgen möchten, wenden Sie sich wegen genauerer Informationen bitte an Ihren Händler oder Lieferanten.

[Informationen zur Entsorgung in Ländern außerhalb der Europäischen Union]

Diese Symbole gelten nur innerhalb der Europäischen Union. Bitte treten Sie mit Ihrer Gemeindeverwaltung oder Ihrem Händler in Kontakt, wenn Sie dieses Produkt entsorgen möchten, und fragen Sie nach einer Entsorgungsmöglichkeit.



Hinweis zum Batteriesymbol (unten zwei Symbolbeispiele):

Dieses Symbol kann in Kombination mit einem chemischen symbol verwendet werden. In diesem Fall erfüllt es die Anforderungen derjenigen Richtlinie, die für die betreffende Chemikalie erlassen wurde.

Avant d'utiliser le réfrigérant.

Puisque l'appareil contient un réfrigérant inflammable, il est essentiel de s'assurer que les conduits du fluide réfrigérant ne sont pas endommagés. La norme EN378 précise que la pièce dans laquelle vous installez votre appareil doit posséder un volume de 1 m³ par 8 g de réfrigérant avec des hydrocarbures utilisés dans l'appareil afin d'éviter la formation de mélanges gaz/air inflammable dans la pièce où l'appareil est installé dans le cas où il y aurait une fuite dans le circuit réfrigérant. La quantité de réfrigérant utilisée dans votre appareil est indiquée sur la plaque signalétique.

AVERTISSEMENT: Gardez les orifices de ventilation, situés sur la carrosserie de l'appareil ou autour de l'appareil, libres de toute obstruction

AVERTISSEMENT: Ne pas utiliser d'appareils mécaniques ou autres moyens pour accélérer la décongélation sauf ce qui est recommandé par le fabricant.

AVERTISSEMENT: Ne pas endommager le système de réfrigération.

AVERTISSEMENT: Ne pas utiliser d'appareils électriques à l'intérieur du compartiment de stockage sauf s'ils sont recommandés par le fabricant.

AVERTISSEMENT: L'appareil ne doit pas être exposé à la pluie.

AVERTISSEMENT: Cet appareil n'est pas conçu pour une utilisation par de jeunes enfants ou des personnes handicapées sauf si elles sont sous la surveillance d'un adulte responsable. Les enfants ne doivent pas jouer avec l'appareil.

- Conserver les clés dans un endroit hors de portée des enfants.
- Avant de faire l'entretien ou le nettoyage de l'appareil, débranchez-le de son alimentation.
- Si le câble d'alimentation est endommagé, il doit être remplacé par le fabricant, des représentants ou des professionnels agréés afin d'éviter les dangers.
- La formation de givre sur les parois intérieures de l'évaporateur et les parties supérieures est un phénomène naturel et normal. Retirez le givre avec un chiffon sec.
- Prenez note que toute modification de l'appareil annulera toutes les garanties et la responsabilité du fabricant.
- Cet appareil est destiné uniquement au stockage du vin

CLASS 1 LED PRODUCT

Pour apprendre à connaître votre Cave à vin.

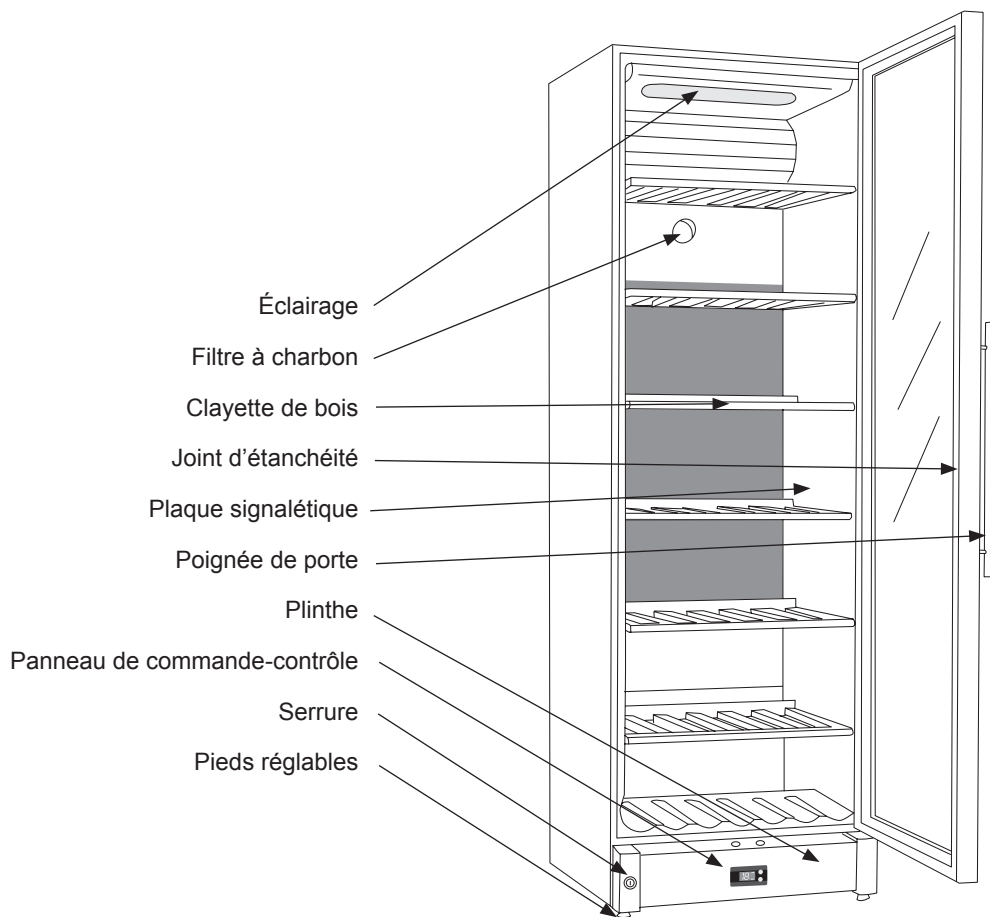

fig.1

Sommaire.

Avant d'utiliser le congélateur.....	2
Pour apprendre à connaître votre cave à vin.....	3
Avant la mise en service.....	4
Mise en service et installation.....	4
Caracteristiques techniques.....	6
Porte réversible.....	7
Utilisation et fonctionnement.....	8
Dégivrage, nettoyage et entretien.....	10
Recherche de pannes éventuelles.....	11
Garantie, pièces de rechange et service après-vente.....	12
Mise au rebut.....	13

Avant la mise en service.

À réception, contrôler que l'appareil n'est pas endommagé. Les dommages dûs au transport doivent être notifiés à votre fournisseur avant toute utilisation de votre réfrigérateur.

Enlever l'emballage. Nettoyer l'intérieur de l'appareil à l'eau tiède additionnée de produit à vaisselle non-agressif. Rincer à l'eau claire et essuyer à fond (voir chapitre nettoyage). Utiliser un chiffon doux.

Si pendant le transport, l'appareil a été couché ou s'il a été stocké dans un environnement froid (température inférieure à +5 °C), il doit être placé en position verticale et rester ainsi au moins une heure avant d'être mis en service.

Mise en service et installation.

Mise en place

Pour des raisons de sécurité et de fonctionnement, l'appareil ne doit pas être placé à l'extérieur.

Placer l'appareil sur une surface plane et horizontale, dans un local sec et bien ventilé (max. 75 % d'hygrométrie relative). Ne jamais placer l'appareil près de sources de chaleur telles que cuisinières ou radiateurs, et éviter de le placer au rayonnement direct du soleil ou près d'une autre source de chaleur.

Température ambiante

La classe climatique est indiquée sur la plaque signalétique (voir fig. 1 page 3 et fig. 11 page 12). Elle indique dans quelle plage de température ambiante le réfrigérateur fonctionne de façon optimale. Les armoires à vin avec fonction hiver fonctionnent cependant jusqu'à une température ambiante de 5 °C.

Classe climatique	Température ambiante autorisée
SN	+10 °C à +32 °C
N	+16 °C à +32 °C
ST	+18 °C à +38 °C
T	+18 °C à +43 °C

Installation.

La surface sur laquelle l'appareil est placé doit être plane et horizontale. Ne pas utiliser de cadre ou autre.

L'appareil peut être installé comme unité indépendante le long d'un mur, être encastré dans un élément de cuisine, ou placé côte à côte avec d'autres appareils (fig. 2 et 3).

L'appareil vu de dessus.

Si l'appareil est placé près d'un mur, s'assurer que la distance au mur est suffisante pour que la porte puisse être assez ouverte pour permettre de retirer les rayonnages (fig. 4).

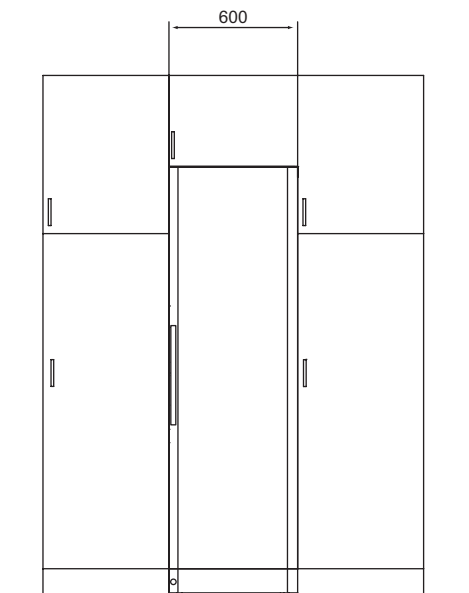

fig. 2

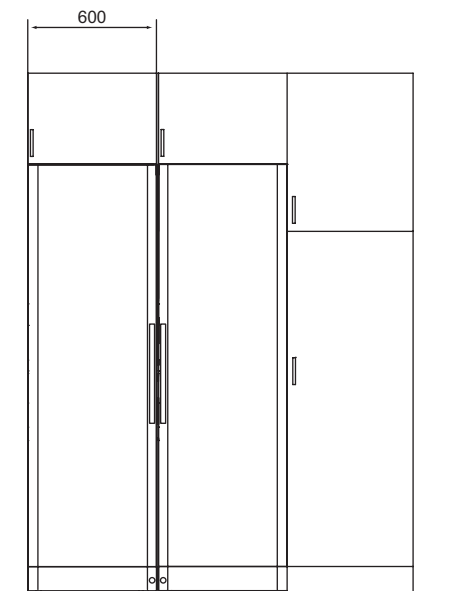

fig. 3

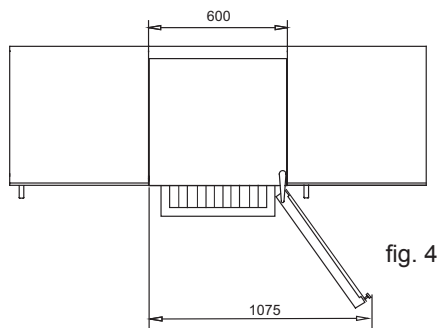

fig. 4

Ventilation.

Il est important que l'appareil soit bien ventilé et que l'air puisse circuler librement au-dessus, en dessous et autour de l'appareil. Les figures ci-dessous illustrent la façon dont la circulation d'air nécessaire autour de l'appareil peut être assurée (fig. 5 et 6).

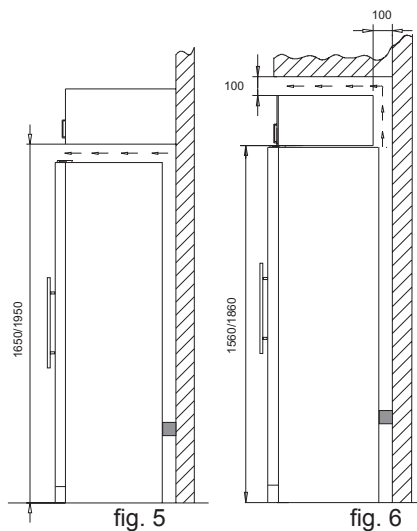

fig. 5

fig. 6

Les pièces intercalaires au dos de l'appareil sont là pour assurer la circulation d'air nécessaire. Monter les deux caches livrés avec l'appareil (voir fig. 7)
(Deux modèles différents)

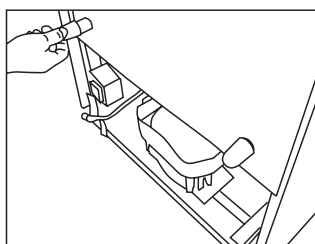
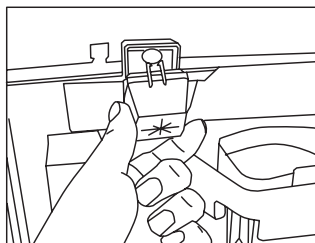

fig. 7

Mise en place.

Il est important que l'appareil soit parfaitement de niveau. Pour ce faire, ajuster les pieds réglables de devant en les tournant pour lever ou baisser (fig. 8).
Contrôler à l'aide d'un niveau que l'appareil est bien de niveau latéralement.

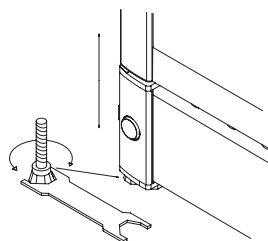
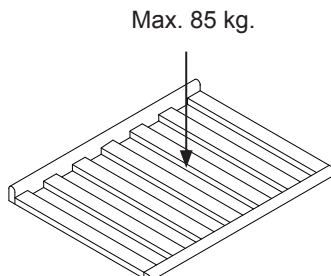

fig. 8

Caracteristiques techniques.

Ce dispositif est conforme aux directives de l'U.E. le concernant, y compris la Directive 2006/95/CEE sur la Basse Tension et la Directive 2004/108/CE sur la Compatibilité Electromagnétique.

La plaque signalétique placée à l'intérieur comporte divers renseignements techniques ainsi que le numéro de modèle et de série.



Porte réversible.

La porte peut s'ouvrir aussi bien à droite qu'à gauche ; pour modifier son sens d'ouverture, procéder comme suit :

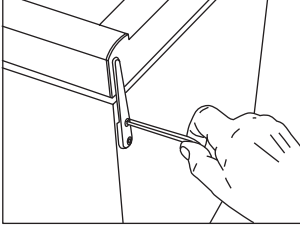

1. Coucher l'appareil et enlever la charnière du haut.

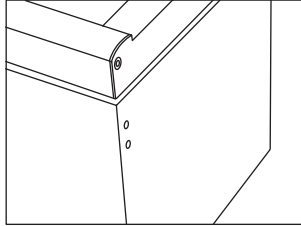

2. Démontez la charnière supérieure

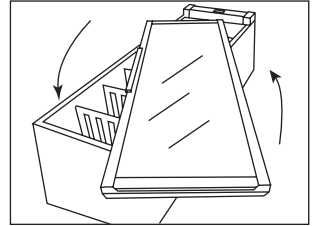

3. Retourner la porte de verre (sur le FZ 295w, enlever la poignée par l'intérieur sous le joint d'étanchéité)

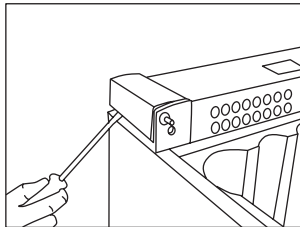

4. Démontez avec précaution les plaques qui recouvrent les côtés du socle, à l'aide d'un tournevis plat à rainure.

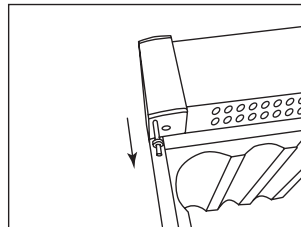

5. Tirer sur le gond ...
... et le remettre du côté opposé.

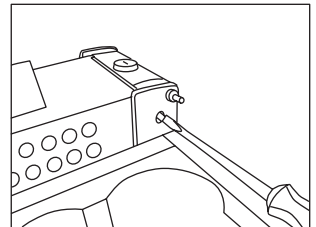

6. Dévisser la broche à l'aide d'un tournevis pla à rainure.

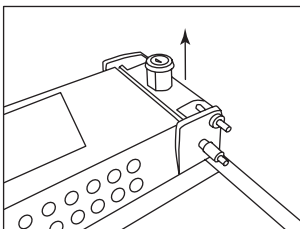

7. Une fois la broche dégagée, l'enlever par le haut avec le tambour de la serrure, et la remonter du côté opposé.

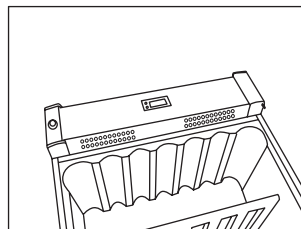

8. Remonter du côté opposé les plaques des côtés du socle en les pressant jusqu'au déclic.

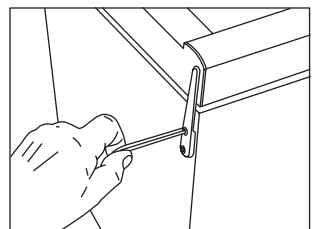

9. Remettre la porte sur le gond du bas, et remonter et visser la charnière du haut.

10. Après l'inversion du sens d'ouverture de la porte, il est important de vérifier que le joint d'étanchéité recouvre correctement sa surface de contact sur le pourtour de la porte. Si cela n'est pas le cas, il est possible, à l'aide d'un sèche-cheveux, de chauffer avec précaution le joint d'étanchéité sur toute sa longueur, et de le tirer légèrement afin que la porte fermée soit de nouveau étanche. Attention à ne pas trop chauffer le joint d'étanchéité au risque de le faire fondre !

Utilisation et fonctionnement.

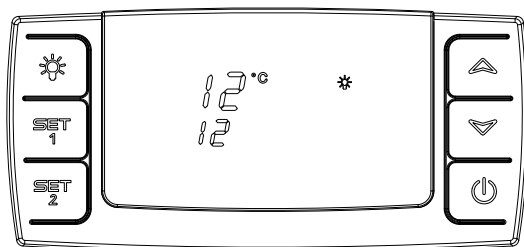

fig. 9

Commande électronique

La commande électronique assure le maintien des températures programmées dans le haut et dans le bas de l'appareil. Ceci grâce à un contrôle perfectionné du système de refroidissement, de l'élément chauffant et du ventilateur. Après une éventuelle panne de courant, l'appareil garde en mémoire la température programmée.

La commande électronique assure les fonctions suivantes :

- Interrupteur marche/arrêt
- Interrupteur d'éclairage*
- Réglage des températures
- Indication des températures
- Dégivrage automatique
- Alarme en cas de température trop haute ou trop basse

* La lumière peut être allumée soit en permanence soit seulement lorsque la porte est ouverte.

Affichage des températures

L'écran affiche les températures du moment. Le chiffre du haut indique la température régnant dans le haut de l'appareil. Le chiffre du bas indique la température

régnant dans la partie inférieure de l'appareil. L'indicateur de température est équipé d'un filtre intégré simulant la température régnant dans les bouteilles. C'est pourquoi l'indicateur ne réagit pas aux variations de courte durée de la température de l'air.

Réglage des températures

Le thermostat est équipé d'un dispositif de sécurité-enfant. Pour activer cette fonction, appuyer simultanément sur les touches « haut et bas ». Après 3 secondes environ, la mention « Pof » s'affiche en clignotant. Ensuite, l'écran retourne à l'indication normale des températures du moment. En plus, on peut voir les températures programmées en appuyant respectivement sur SET 1 et SET 2.

Pour désactiver le dispositif de sécurité-enfant, appuyer simultanément sur les touches « haut et bas ». Après 3 secondes environ, la mention « Pon » s'affiche en clignotant, et la température peut être réglée.

Réglage de la température dans le haut de l'appareil

Appuyer sur SET 1. La température dans le haut de l'appareil peut alors être montée ou baissée au moyen des touches « haut

et bas ». La température peut être ajustée entre 8 et 20 °C. Toutefois, elle ne peut être programmée en dessous du réel point de réglage du capteur placé dans le bas de l'appareil.

Réglage de la température dans le bas de l'appareil

Appuyer sur la touche SET2. La température dans le bas de l'appareil peut alors être montée ou baissée à l'aide des touches « haut et bas ». La température peut être ajustée entre 5 et 20 °C. Toutefois, elle ne peut être programmée en dessous du réel point de réglage du capteur placé dans le haut de l'appareil.

Dispositifs d'alarme

Il y a une « sous-alarme » pour le capteur basse température et une « sur-alarme » pour le capteur haute température. L'alarme se manifeste par un bip et un avertissement sur l'écran.

Alarme pour haute température : Bip + message « Hi » sur l'écran alternant avec l'affichage de la température du moment.
Alarme pour basse température : bip + message « Lo » sur l'écran alternant avec l'affichage de la température du moment.

La température d'alarme dépend des points de réglage. Mais la position 5 de la sous-alarme est toujours 3 °C. Celle-ci est activée si la température a été inférieure à 3 °C pendant 10 minutes.

Le bip peut être annulé par une pression sur n'importe quelle touche du thermostat. Pour faire disparaître l'alarme de l'écran, appuyer sur la touche on/off, d'abord pour annuler l'alarme, ensuite pour remettre le compresseur en marche.

Luce

La lampe à l'intérieur de la cave à vin s'allume à l'ouverture de la porte.

Lorsque la lumière est allumée, le symbole ☼ s'affiche

Pour éteindre, cliquer sur ☼

Eclairage permanent

Pour la présentation de vos vins, vous pouvez opter pour un éclairage permanent en cliquant 2 fois ☼ sur le pictogramme de la lumière. Pour éteindre à nouveau, cliquer sur ☼.

Réglage multi-zone pour les températures de chambrage

Le réglage typique à cet usage est la combinaison haut/bas de 16/6. Ce réglage permettra une diffusion de la température jusqu'au bas de l'armoire pour la conservation de différents types de crus, de la façon suivante, en partant du haut:

- - vins rouges corsés +16 à +19 °C
- - vins rosés et rouges légers +12 à +16°C
- - vins blancs +10 à +12 °C
- - champagnes et vins mousseux +6 à +8 °C

Il est recommandé de servir les vins à quelques degrés en-dessous de la température souhaitée, le vin reprenant quelques degrés lorsqu'il est servi dans les verres.

Réglage zone unique pour conservation à long terme.

Pour la conservation longue durée des

vins, le réglage recommandé est de 12/12 °C. Un réglage identique dans le haut et dans le bas permettra au système réfrigérant d'assurer une température homogène dans la totalité de l'armoire. Cependant, la température ambiante infiltrera lentement la porte et les flancs de l'armoire, causant une légère différence de température entre le haut et le bas.

L'appareil commandera dans le bas de l'armoire d'après la température saisie, et l'écart se trouvera par conséquent dans la partie supérieure. La différence se situera entre 0 et 3 °C, selon la température ambiante

Dégivrage, nettoyage et entretien.

Dégivrage automatique du réfrigérateur.

Le dégivrage du réfrigérateur est automatique ; l'eau de dégivrage s'écoule par un tuyau et elle est recueillie dans un bac spécial placé au-dessus du compresseur. Elle s'évapore ensuite sous l'action de la chaleur dégagée par le compresseur. Nettoyer de temps à autre le bac de collecte de l'eau de dégivrage.

Nettoyage.

Couper l'alimentation à l'aide du bouton marche-arrêt lorsque l'appareil doit être nettoyé intérieurement. Les meilleurs résultats sont obtenus en utilisant un mélange d'eau tiède et d'une faible quantité de liquide à vaisselle (max. 65 °C). Ne jamais utiliser de produits de nettoyage abrasifs. Utiliser un chiffon doux. Rincer à l'eau claire et essuyer à fond. La goulotte destinée à l'écoulement de l'eau de condensation de l'évaporateur se trouve en bas sur la paroi du fond à l'intérieur de l'appareil. S'assurer qu'elle reste toujours propre. Utiliser un produit désinfectant de type Rodalon : en faire couler quelques gouttes dans l'orifice d'écoulement deux-trois fois par an. Nettoyer ensuite avec un cure-pipe en coton ou équivalent. Ne jamais utiliser d'instrument pointu ou tranchant.

Le joint d'étanchéité de la porte nécessite un nettoyage régulier afin d'éviter qu'il ne se décolore et pour garantir sa longévité. Utiliser de l'eau claire. Après nettoyage du joint d'étanchéité de la porte, contrôler qu'il assure toujours son rôle.

Enlever la poussière accumulée sur le condensateur dorsal, sur le compresseur et dans l'espace compresseur à l'aide d'un aspirateur.

Recherche de pannes éventuelles.

Panne	Cause possible	Remède
L'appareil est "mort"!	L'appareil est éteint. Panne de courant ; fusible grillé ou disjoncteur déclenché ; prise mal enfoncée.	Appuyer sur le bouton marche-arrêt. Contrôler l'alimentation électrique. Contrôler le fusible ou le disjoncteur.
De l'eau s'écoule dans le fond du réfrigérateur.	L'orifice d'évacuation de l'eau de dégivrage est bouché.	Nettoyer la goulotte et l'orifice d'évacuation.
Vibrations et bruits gênants.	L'appareil n'est pas bien calé. L'appareil touche d'autres éléments de cuisine. Des récipients ou des bouteilles se touchent dans l'appareil.	Mettre l'appareil de niveau. Écarter l'appareil des éléments de cuisine ou des appareils qui sont proches de lui. Séparer les bouteilles ou les récipients qui s'entrechoquent.
Le compresseur tourne sans interruption.	Température ambiante élevée.	Assurer une bonne ventilation.
La commande affiche P1	Le capteur du haut ne fonctionne plus ou a subi un court-circuit	Contactez le service après-vente. Tout l'appareil est commandé d'après la valeur de consigne la plus chaude, jusqu'à la réparation.
La commande affiche P2	Le capteur du bas ne fonctionne plus ou a été court-circuité.	Contactez le service après-vente. Tout l'appareil est commandé d'après la valeur de consigne la plus chaude, jusqu'à la réparation.

Garantie, pièces de rechange et service après-vente.

Les pannes ou les dommages dûs directement ou indirectement à une utilisation incorrecte ou fautive, un entretien insuffisant, un encastrement, une mise en place ou un raccordement incorrect, un incendie, un accident, un impact de foudre, des variations de tension et tout autre dysfonctionnement électrique dû par exemple à des fusibles ou disjoncteurs défectueux, ou à des défauts du réseau d'alimentation électrique ne sont pas couverts par la garantie. Dans le cas de réparations effectuées par des personnes autres que les réparateurs agréés par le fournisseur, et en termes généraux l'ensemble des pannes et dommages dont le fournisseur peut prouver qu'ils sont dûs à d'autres causes que des erreurs ou défauts de fabrication et de matériaux et qui, par conséquent, ne sont pas couverts par la garantie.

Veillez noter que lorsqu'une intervention dans la construction ou d'une modification des composants de l'appareil a été faite, la garantie et la responsabilité du fournisseur cesse, et l'appareil ne peut pas être utilisé légitimement. L'autorisation figurant sur la plaque signalétique ne sera plus valable.

Les dommages dûs au transport et constatés chez le client sont à régler entre le client et le revendeur, ce qui signifie que ce-dernier doit s'assurer de la satisfaction du client.

Avant de faire appel au service après-vente, toujours contrôler les points énumérés dans la liste de recherche des pannes (voir ce point). Dans le cas où la cause de l'intervention demandée ressort de la responsabilité de la personne ayant fait appel au service après-vente, par exemple si la panne de l'appareil est due à un fusible

grillé ou à une mauvaise utilisation, c'est cette personne qui devra régler les frais entraînés par cette intervention.

Pièces de rechange

Lors de la commande de pièces de rechange, indiquer le type, numéro de produit et de production de l'appareil. Ces renseignements se trouvent sur la plaque signalétique au dos de l'appareil. La plaque signalétique renferme plusieurs informations techniques, dont les numéros de type et de série.

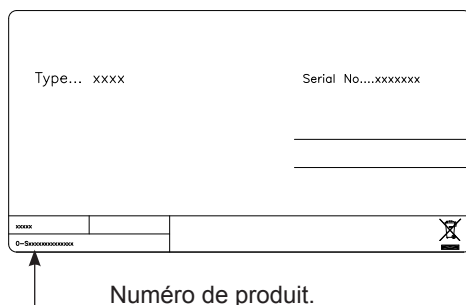

TOUJOURS faire appel à des services agréés en cas de réparation ou de remplacement !

Mise au rebut.

Avis aux utilisateurs concernant la collecte et l'élimination des piles et des appareils électriques et électroniques usagés.



Apposé sur le produit lui-même, sur son emballage, ou figurant dans la documentation qui l'accompagne, ce pictogramme indique que les piles et appareils électriques et électroniques usagés doivent être séparés des ordures ménagères. Afin de permettre le traitement, la valorisation et le recyclage adéquats des piles et des appareils usagés, veuillez les porter à l'un des points de collecte prévus, conformément à la législation nationale en vigueur ainsi qu'aux directives 2002/96/CE et 2006/66/CE.

En éliminant piles et appareils usagés conformément à la réglementation en vigueur, vous contribuez à prévenir le gaspillage de ressources précieuses ainsi qu'à protéger la santé humaine et l'environnement contre les effets potentiellement nocifs d'une manipulation inappropriée des déchets.

Pour de plus amples renseignements sur la collecte et le recyclage des piles et appareils usagés, veuillez vous renseigner auprès de votre mairie, du service municipal d'enlèvement des déchets ou du point de vente où vous avez acheté les articles concernés.

Le non-respect de la réglementation relative à l'élimination des déchets est passible d'une peine d'amende.



Pour les utilisateurs professionnels au sein de l'Union européenne

Si vous souhaitez vous défaire de pièces d'équipement électrique ou électronique, veuillez vous renseigner directement auprès de votre détaillant ou de votre fournisseur.

[Information relative à l'élimination des déchets dans les pays extérieurs à l'Union européenne]

Ce pictogramme n'est valide qu'à l'intérieur de l'Union européenne. Pour supprimer ce produit, contactez les autorités locales ou votre revendeur afin de connaître la procédure d'élimination à suivre.



Note relative au pictogramme à apposer sur les piles (voir les 2 exemples ci-contre)

Le pictogramme représentant une poubelle sur roues barrée d'une croix est conforme à la réglementation. Si ce pictogramme est combiné avec un symbole chimique, il remplit également les exigences posées par la Directive relative au produit chimique concerné.

Advarsel

Såfremt apparatet indeholder kulbrintekølemiddel, henvises til nedenstående retningslinier.

Da kølemidlet, som anvendes i apparatet, er en brændbar gasart, er det vigtigt at sikre, at kølekredsløb og rør ikke er beskadigede.

Standard EN378 angiver, at rummet hvor apparatet installeres skal have en volumen på 1 m³ pr. 8 g kulbrinte kølemiddel, der er brugt i apparatet. Dette er for at undgå dannelse af brandfarlige gas-/luftblandinger i rummet, hvis der skulle opstå en utæthed i kølekredsløbet. Mængden af kølemiddel i apparatet er angivet på typeskiltet.

ADVARSEL: Lad ventilationsåbninger, i apparatets kabinet og i eventuelt indbygningsmodul, være utildækkede.

ADVARSEL: Anvend ikke mekaniske apparater eller andre hjælpemidler til at fremskynde afrimningsprocessen, udover dem som er anbefalet af fabrikanten.

ADVARSEL: Anvend ikke elektriske apparater inden i apparatet, medmindre de er af en type som er anbefalet af fabrikanten.

ADVARSEL: Apparatet må ikke udsættes for regn.

ADVARSEL: Dette apparat er ikke beregnet til at blive anvendt af små børn, medmindre det er blevet tilstrækkeligt kontrolleret af en ansvarlig person, sådan at apparatet kan anvendes forsvarligt. Små børn skal være under opsyn for at sikre at de ikke leger med apparatet.

- Opbevar altid nøgler et separat sted utilgængeligt for børn.
- Træk stikket ud af stikkontakten før reparation eller rengøring af apparatet.
- Hvis netledningen er beskadiget, skal den udskiftes af producenten, producentens serviceagent eller anden fagmand for at undgå fare.
- Dannelse af rim på den indvendige fordamperplade og de øverste dele er normalt. Apparatet skal derfor afrimes i forbindelse med almindelig rengøring eller vedligeholdelse.
- Såfremt der findes en lyskilde i apparatet, fremgår udskiftning af belysningen i brugsanvisningen.
- Vær opmærksom på at ændringer i apparatets konstruktion vil medføre, at al garanti og produktansvar bortfalder.
- Apparatet er udelukkende beregnet til opbevaring af vin.

CLASS 1 LED PRODUCT

Lær vinskabet at kende

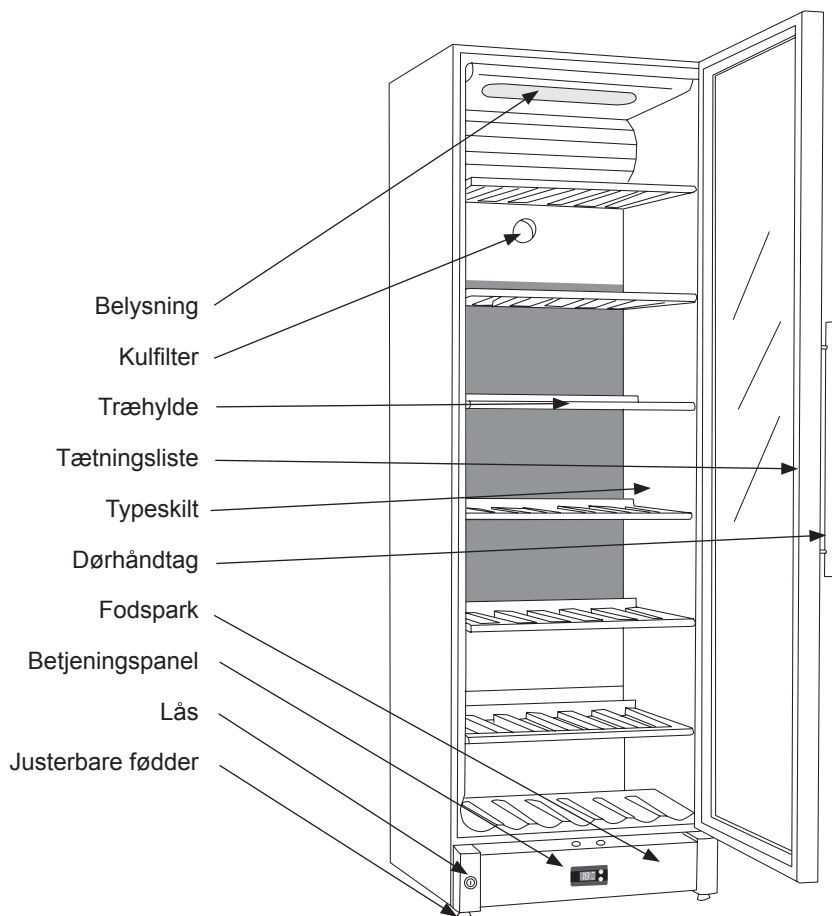

fig.1

Indhold.

Advarsel.....	2
Lær vinskabet at kende.....	3
Inden brug.....	4
Ibrugtagning og installation.....	4
Tekniske data.....	6
Vendbar dør.....	7
Betjening og funktion.....	8
Afrimning rengøring og vedligeholdelse	10
Fejlfindingsliste.....	11
Reklamation, reservedele og service ...	12
Bortskaffelse.....	13

Inden brug.

Kontroller at skabet ikke er beskadiget ved modtagelsen. Transportskader skal anmeldes til forhandleren inden køleskabet tages i brug.

Fjern emballagen. Rengør skabet indvendigt med lunken vand tilsat et mildt opvaskemiddel. Afvask med rent vand og tør grundigt af (se rengøring). Brug en blød klud.

Hvis skabet har ligget ned under transport eller det er blevet opbevaret i kolde omgivelser (koldere end +5 °C) skal apparatet stå op i minimum en time inden ibrugtagning.

Ibrugtagning og installation.

Placering.

Af sikkerhedsmæssige og driftsmæssige grunde må apparatet ikke placeres uden-dørs.

Stil skabet på et plant underlag i et tørt og godt ventileret rum (max. 75% relativ luftfugtighed). Anbring ikke skabet tæt på varmekilder såsom komfur eller radiator og undgå at det udsættes for direkte sollys eller varme fra anden varmekilde.

Omgivende temperatur.

Klimaklassen står på typeskiltet (se side 3 og 12). Den angiver indenfor hvilke omgivende temperaturer kølekabet kører optimalt. Vinskabene med vinterposition fungerer dog ned til 5° C.

Klimaklasse	Tilladt rumtemperatur
SN	+10 °C til +32 °C
N	+16 °C til +32 °C
ST	+18 °C til +38 °C
T	+18 °C til +43 °C

Installation

Underlaget hvorpå skabet opstilles skal være plant. Brug ikke en ramme eller lignende.

Skabet kan stå frit op ad en væg, bygges ind i et køkkenelement eller stå side om side med andre skabe (fig. 2-3).

Skabet set fra oven

Når skabet placeres ved siden af en væg, skal man sikre at der er tilstrækkeligt plads til at døren kan åbnes så meget at hylderne kan trækkes ud (fig. 4).

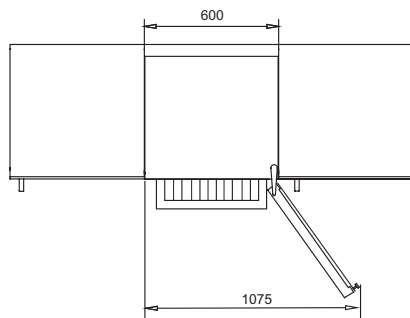

fig. 4

Ventilation

Det er vigtigt, at skabet får tilstrækkelig ventilation og at der er uhindret luftcirkulation over, under og omkring det. Figurene nedenfor viser, hvordan du sikrer den nødvendige cirkulation omkring skabet (fig. 5-6).

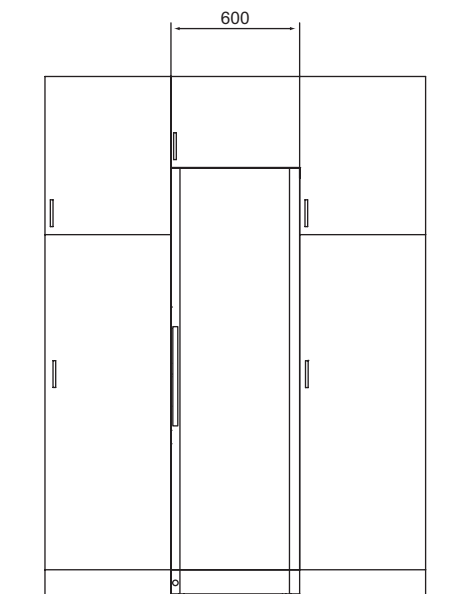

fig. 2

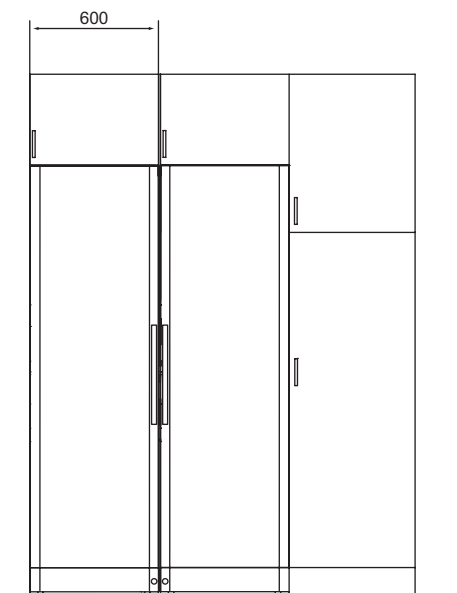

fig. 3

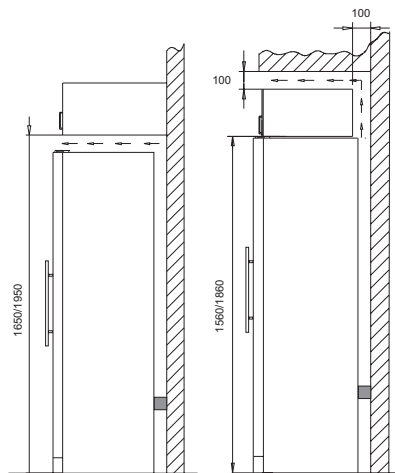

fig. 5

fig. 6

Afstandsstykkerne på skabets bagside sikrer den nødvendige luftcirkulation. Monter de to afdækninger som følger med skabet (se fig. 7)
(To forskellige modeller)

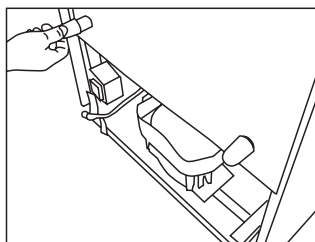
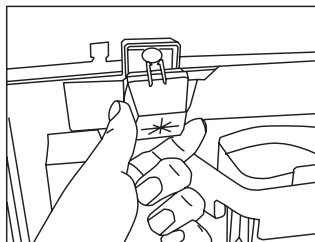

fig. 7

Opstilling.

Det er vigtigt, at skabet står helt lige. Man kan justere skabet ved at dreje de stilbare fødder i front op eller ned (se figur 8). Kontroller med et vaterpas, at skabet står lige sideværts.

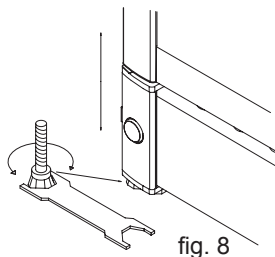

fig. 8

Tekniske data

Dette apparat overholder bestemmelserne i relevante EU Direktiver herunder Lavspændings Direktivet 2006/95/EØF og Elektromagnetisk kompatibilitet 2004/108/EF

Typeskiltet som er placeret inde i apparatet, indeholder forskellige tekniske oplysninger samt type- og serienummer.

Max. 85 kg.

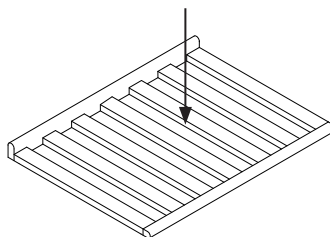

Vendbar dør.

Døren kan ændres fra højrehængt til venstrehængt og omvendt på følgende måde:

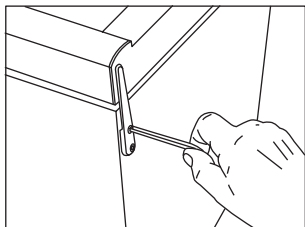

1. Skabet ligges ned, og tophængslet løsnes.

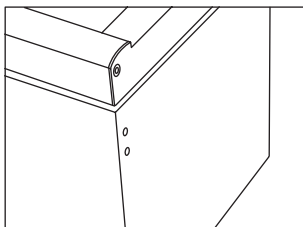

2. Afmonter tophængslet

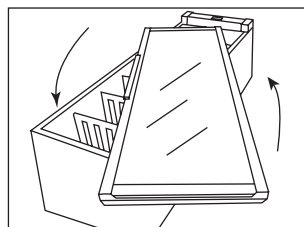

3. Glasdøren endevendes (På FZ 295 W rykkes håndtaget, som løsnes indvendigt under tætningslisten).

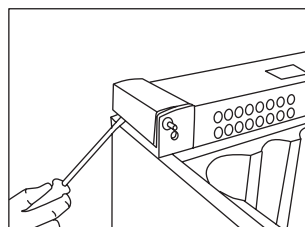

4. Afdækningerne i sokkelsiderne afmonteres forsigtigt med en fladkærvet skruetrækker.

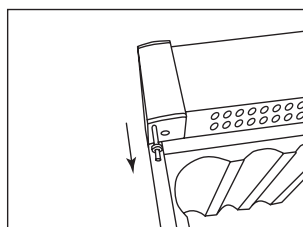

5. Hængselstappen trækkes op...
... og monteres ned i modsat side.

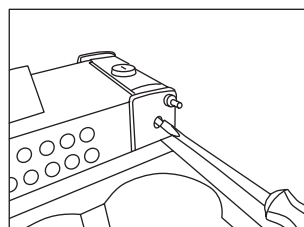

6. Låsetappen skrues fri med en fladkærvet skruetrækker.

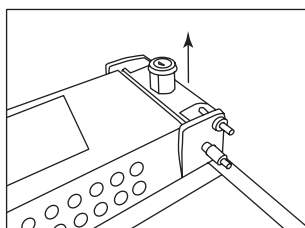

7. Når låsetappen er skruet fri trækkes den op sammen med låsecylinderen, og monteres igen i modsatte side.

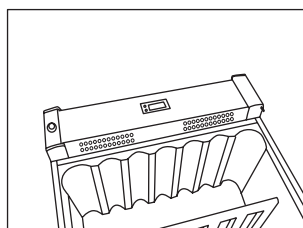

8. Afdækningerne i sokkelsiderne klikkes på i modsat side.

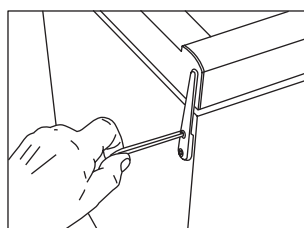

9. Døren monteres ned over bundtap, og tophængsel monteres og skrues godt fast.

10. Efter omhængsling skal der undersøges om tætningslisten slutter tæt hele vejen rundt. Gør den ikke det. Kan man med en hårdtørret meget forsigtigt opvarme tætningslisten i hele dens længde. Og dernæst hjælpe tætningsliste lidt ud, så den igen slutter tæt til skabet. Pas på at tætningslisten ikke bliver så varm at den smelter!

Betjening og funktion.

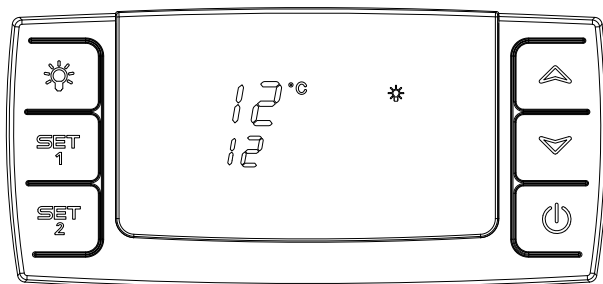

fig. 9

Elektronisk styring.

Den elektroniske styring sørger for at skabet holder de indstillede temperaturer i top og i bund af skabet. Dette opnås ved en avanceret styring af kølesystem, varmelegeme og ventilator.

Efter en evt strømafbrydelse huskes den indstillede temperatur.

Den elektroniske styring har følgende funktioner:

- Tænd / sluk knap
- Lyskontakt*
- Temperaturindstilling
- Temperatur angivelse
- Automatisk afrimning
- Alarm ved for høj og for lav temperatur

* Lyset kan enten være tændt hele tiden eller kun når døren er åben.

Temperatur-udlæsning

Displayet viser den aktuelle temperatur. Tallet øverst i displayet angiver temperaturen i toppen af skabet og tallet nederst i displayet angiver temperaturen nederst i skabet.

Temperaturvisningen har et indbygget filter, som simulerer den aktuelle temperatur i flaskerne. Derfor reagerer udvisningen ikke på kortvarige variationer i lufttemperaturen.

Temperatur-indstilling.

Termostaten har børnesikring. Denne aktiveres ved at trykke "op og ned" knapperne samtidig. Efter ca 3 sek blinker "Pof" i displayet. Herefter vises de aktuelle temperaturer som normalt. Desuden kan man se de indstillede temperaturer ved at trykke hhv SET1 og SET2.

Børnesikringen annulleres ved at trykke "op og ned" knapperne samtidig. Efter ca 3 sek blinker "Pon" i displayet og temperaturen kan indstilles.

Temperaturindstilling i top.

Tryk på SET1. Herefter kan temperaturen i toppen af skabet reguleres op og ned med "op og ned" knapperne. Temperaturen kan reguleres fra 8 til 20 °C, dog således at temperaturen ikke kan stilles koldere end den aktuelle setpunkt for den nederste temperaturføler.

Temperaturindstilling nederst i skabet.

Tryk på SET2. Herefter kan temperaturen nederst i skabet reguleres op og ned med "op og ned" knapperne. Temperaturen kan reguleres fra 5 til 20 °C, dog således at temperaturen ikke kan stilles varmere end den aktuelle setpunkt for den øverste temperaturføler.

Alarmer.

Der er en underalarm for den kolde temperaturføler og en overalarm for den varme temperaturføler.

Alarmen består dels af en beeper og af en advarsel på displayet.

Alarm for høj temperatur: beep lyd + display skift mellem Hi og aktuel temperatur.

Alarm for lav temperatur: beep lyd + display skift mellem Lo og aktuel temperatur.

Alarmtemperaturen afhænger af setpunkterne. Underalarmen i pos 5 er altid 3°. Den aktiveres hvis temperaturen i 10 minutter har været under 3°C.

Beep-lyden kan annulleres ved et tryk på en tilfældig termostatknop.

For at fjerne display alarmen skal on/off knappen trykkes ind. Først for slukke alarmen. Derefter igen for genopstart af kompressor.

Lyset.

Når døren åbnes til vinskabet, tændes lyset.

I display billedet vises ☼, når belysningen er tændt.

For at slukke lyset, trykkes én gang på ☼.

Permanent belysning

For præsentation af Deres vin, kan De vælge at have lyset tændt permanent ved at trykke på lyssymbolet ☼ to gange.

For at slukke for lyset, trykkes igen på ☼.

Fler-zone indstilling for serverings-temperering.

Typisk indstilling for denne anvendelse er en top/bund indstilling på 16/6. Med denne indstilling vil temperaturerne fordele sig ned igennem skabet, til opbevaring af forskellige vintyper efter følgende fordeling, fra top mod bund:

- tunge rødvine +16 til +19 °C
- Rosé og lette rødvine +12 til +16 °C
- hvidvin +10 til +12 °C
- champagne og mousserende vine +6 til +8 °C

Enkelt-zone indstilling for langtidslagring.

For langtidsopbevaring af vine anbefales en top/bund indstilling på 12/12°C. Med samme indstilling i top og bund vil kølesystemet skabe en jævn temperatur i hele skabet.

Dog vil omgivelsernes temperatur trænge langsomt ind gennem skabets dør og sider, og forårsage en lille temperaturforskel mellem top og bund. Skabet vil styre ind i bunden efter den indstillede temperatur, og afvigelsen vil derfor være i toppen.

Forskellen vil ligge mellem 0 – 3 °C, afhængig af omgivelsestemperaturen.

Afrimning, rengøring og vedligeholdelse.

Automatisk afrimning af køleskabet.

Afrimning af køleskabet sker automatisk, smeltevandet løber gennem et rør ned til tøvandsskålen der sidder oven på kompressoren. Vandet fordamper på grund af varmen fra kompressoren. Tøvandsskålen bør gøres ren engang imellem.

Rengøring.

Før rengøring påbegyndes skal stikproppen fjernes fra stikkontakten. Skabet rengøres bedst med en opløsning af lunkent vand tilsat lidt opvaskemiddel (max. 65 °C).

Anvend ikke rengøringsmidler der kan ridse. Brug en blød klud. Vask efter med rent vand og tør grundigt af. Tøvandsrenden, hvor kondensvandet fra fordampere løber ned i, sidder i bunden af bagvæggen inde i skabet. Sørg for at den er ren. Brug et desinfektionsmiddel, som f.eks. rodalon, der skal dryppes i tøvandsafløbet et par gange om året. Rens med en piberenser eller lignende.

Brug aldrig skarpe eller spidse genstande. Tætningslisten rundt ved døren kræver jævnlig rengøring for at undgå misfarvning og sikre lang holdbarhed. Brug rent vand.

Efter rengøring af dørens tætningsliste bør du kontrollere om den fortsat slutter tæt.

På rygkondensator, kompressoren og i kompressorummet fjernes støvet bedst med en støvsuger.

Fejlfindingsliste.

Fejl	Mulig årsag	Afhjælpning
Skabet er "dødt"!. 	Skabet er slukket. Strømsvigt; sikringen er slået fra; netstikket er ikke sat rigtigt i.	Tryk på tænd/sluk knappen. Kontrollér om strømmen er tilsluttet. Sikringen skal være slået til.
Der løber vand i bunden af køleskabet.	Tøvandsafløbsrøret er tilstoppet.	Rens tøvandsrenden og afløbs-hullet i bagvæggen.
Vibrationer eller generende støj.	Skabet står skævt. Skabet hviler op mod andre køk-kenelementer. Beholdere eller flasker berøre hinanden i skabet.	Indstil skabet med et vaterpas. Ryk skabet væk fra køkkenel-ementerne eller apparater, som står umiddelbart op ad skabet. Sørg for afstand mellem flasker og/eller beholdere.
Kompressor kører konstant.	Høj rumtemperatur.	Sørg for god ventilation.
Styringen viser P1	Topføleren er afbrudt eller kort-sluttet	Tilkald service. Hele skabet styrer efter varmeste setpunkt, indtil fejlen er udbedret.
Styringen viser P2	Bundføleren er afbrudt eller kortsluttet.	Tilkald service. Hele skabet styrer efter varmeste setpunkt, indtil fejlen er udbedret.

Reklamation, reservedele og service

Reklamationsretten

Såfremt der konstateres fejl ved produktet, kan De over for leverandøren gøre brug af reklamationsretten ifølge gældende lovgivning. Producenten skal for egen regning afhjælpe fabrikations- og materialefejl, der konstateres ved apparatets normale brug under forudsætning af, at apparatet er købt som fabriksnyt i Danmark. For Grønland og Færøerne gælder særlige bestemmelser.

Såfremt det skønnes nødvendigt at apparatet indsendes til værksted, sker indsendelse og returnering for producentens regning og risiko.

Der er ikke dækning for fejl eller skader direkte eller indirekte opstået ved fejlbetjening, misbrug, mangelfuld vedligeholdelse, forkert indbygning, opstilling eller tilslutning. Det samme gælder for brand, ulykke, lynnedslag, spændingsvariationer eller andre elektriske forstyrrelser som f.eks. defekte sikringer eller fejl i forsyningsnettets elektriske installationer.

Reparationer udført af andre end de anviste reparatører, og i det hele taget fejl og skader, som leverandøren kan godtgøre skyldes andre årsager end fabrikations- og materialefejl, er ikke omfattet af reklamationsretten.

Vær opmærksom på, at ved indgreb i apparatets opbygning, og ved ændring af apparatets komponentbestykning bortfalder garanti og produktansvar og apparatet kan ikke lovligt anvendes. Godkendelse anført på mærkeskilt er ligeledes ugyldig.

Transportskader, der konstateres hos forbrugeren, er primært en sag mellem forbruger og forhandler, dvs. forhandler må drage

omsorg for, at forbrugeren stilles tilfreds, inden du tilkalder serviceassistance, bedes du kontrollere de fejlmuligheder, du selv kan afhjælpe. (Se brugsanvisningen)

Såfremt dit krav om afhjælpning er uberegtiget, eksempelvis hvis apparatets svigt skyldes en sprunget sikring eller en fejlbetjening, må du selv betale de omkostninger, der er forbundet med at have tilkaldt serviceassistance.

Reservedele

Angiv venligst type- og serienummer samt produkt nummer, når du bestiller reservedele.

Disse oplysninger finder du på typeskiltet. Typeskiltet indeholder forskellige tekniske oplysninger, samt type- og serienummer. Husk altid at bruge autoriserede håndværkere, hvis der er noget der skal repareres eller udskiftes!

The diagram shows a rectangular label with the following fields:

- Type... xxxx
- Serial No....xxxxxxx
- xxxx
- 0-xxxxxxxxxxxx
- Produkt nr.

An arrow points from the 'Produkt nr.' label to the '0-xxxxxxxxxxxx' field on the label.

Bortskaffelse.

Brugerinformation om indsamling og bortskaffelse af elektriskrot og brugte batterier



Disse symboler på produkter, emballage og/eller ledsagedokumenter betyder, at brugte elektriske og elektroniske produkter og batterier ikke må smides ud som almindeligt husholdningsaffald. Sådanne gamle produkter og batterier skal indleveres til behandling, genvinding resp. recycling i henhold til gældende nationale bestemmelser samt direktiverne 2002/96/EF og 2006/66/EF.

Ved at bortskaffe sådanne produkter og batterier på korrekt vis hjælper du med til at beskytte værdifulde ressourcer og imødegå de negative påvirkninger af det menneskelige helbred og miljøet, som vil kunne være følgen af usagkyndig affaldsbehandling.

Ønsker du mere udførlig information om indsamling og recycling af gamle produkter og batterier, kan du henvende dig til din kommune, deponeringselskabet eller stedet, hvor du har købt produkterne.

Usagkyndig bortskaffelse af elektriskrot og batterier kan eventuelt udløse bødeforlæg.



For kommercielle brugere i Den Europæiske Union

Når du ønsker at kassere elektriske eller elektroniske apparater, bedes du henvende dig til din forhandler eller leverandør for nærmere information.

[Information om bortskaffelse i lande uden for Den Europæiske Union]

Disse symboler gælder kun inden for Den Europæiske Union. Hvis du ønsker at afhænde dette produkt, skal du rette henvendelse til de lokale myndigheder eller din forhandler. Her kan du få oplysninger om, hvordan du bedst kommer af med produktet.

Information om batterisymbol (to eksempler nedenfor):



Dette symbol kan optræde sammen med et kemisk symbol. I så fald opfylder det kravene for det direktiv, som er blevet fastlagt for det pågældende kemikalie.

Advarsel

Hvis dette apparatet inneholder kjølemiddel basert på hydrokarboner, se retningslinjer nedenfor.

Siden apparatet inneholder et meget brannfarlig kjølemiddel, er det viktig å sikre at kjølemiddelrørene ikke blir skadet.

Standarden EN378 angir at det rommet som apparatet skal installeres i, må ha et volum på 1 m³ pr. 8 g hydrokarbonkjølemiddel i apparatet. Dette er for å unngå dannelse av meget brannfarlige gass/luftblandinger i rom hvor apparatet er plassert i tilfelle av en lekkasje i kjølemiddelkretsen. Mengden av kjølemiddel i apparatet er angitt på typeskiltet.

ADVARSEL: Sørg for at ventilasjonsåpninger i apparatet og innbyggingsmodul ikke er blokkert.

ADVARSEL: Ikke bruk andre mekaniske redskaper eller metoder for å fremskynde avriming enn dem som er anbefalt av produsenten.

ADVARSEL: Kjølemiddelsystemet må ikke skades.

ADVARSEL: Ikke bruk elektrisk utstyr inne i kjølerommet med mindre de er av en type som er anbefalt av produsenten.

ADVARSEL: La ikke apparatet bli utsatt for regn.

ADVARSEL: Dette apparatet er ikke beregnet til bruk av mindre barn eller svake personer med mindre de har fått høvelig opplæring for å sikre at de kan betjene apparatet sikkert av en ansvarlig person. Mindre barn skal være under oppsyn for å sikre at de ikke leker med apparatet.

- Oppbevar alltid nøklene et annet sted og utenfor barns rekkevidde.
- Før det utføres service eller renhold av apparatet, må støpslet trekkes ut eller strømmen avbrytes.
- Hvis ledningen er skadet, må den skiftes ut av produsenten, dennes forhandler eller en annen kvalifisert person for å unngå fare for skade.
- Gjelder Australia: Ledning med montert støpsel er i overensstemmelse med AS/NZS 3112.
- Isdannelse på innvendig fordampervegg og øvre deler er naturlig forekommende, og derfor bør apparatet avrimes ved normalt renhold og vedlikehold.
- Vær oppmerksom på at endringer i konstruksjonen til apparatet vil medføre at garanti og produktansvar bortfaller.
- Apparatet er utelukkende beregnet til oppbevaring av vin

CLASS 1 LED PRODUCT

Bli kjent med vinskabet .

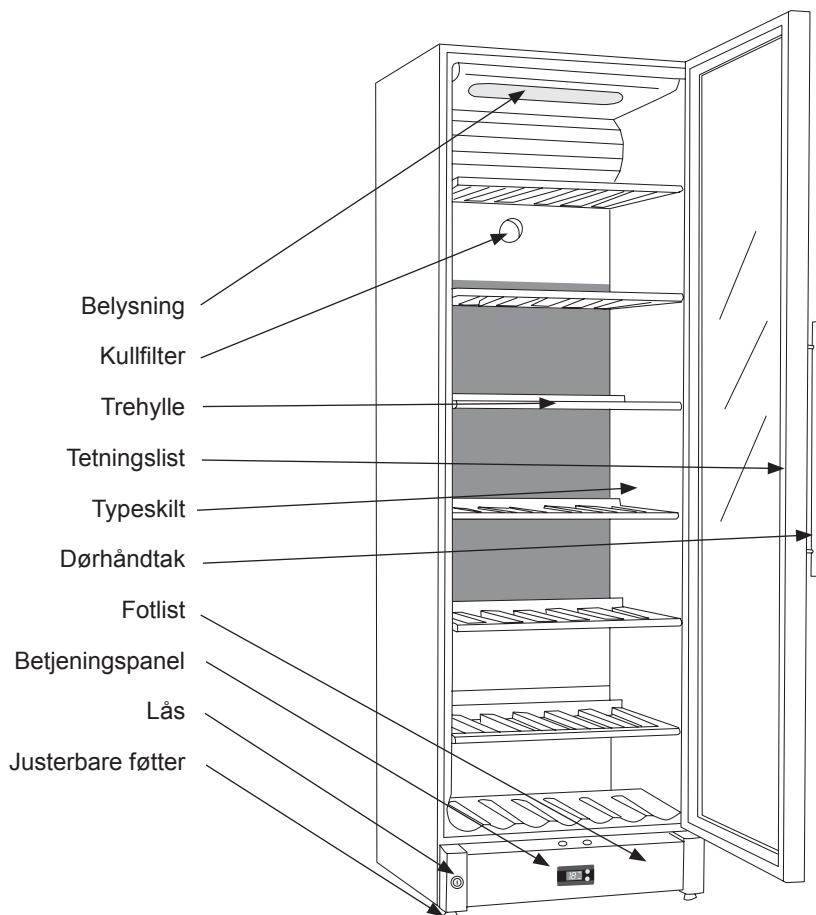

fig.1

Innhold.

Advarsel.....	2
Bli kjent med vinskabet.....	3
Før bruk.....	4
Start og installasjon.....	4
Tekniske data.....	6
Vendbar dør.....	7
Betjening og funksjon.....	8
Avriming, rengjøring og vedlikehold.....	10
Feilsøkingliste.....	11
Reklamasjon, reservedeler og service.....	12
Kassering.....	13

Før bruk.

Kontroller at skabet ikke har blitt skadet under transporten. Transportskader skal anmeldes til forhandleren før kjøleskapet tas i bruk.

Fjern emballasjen. Rengjør skabet innvendig med lunkent vann tilsatt et mildt oppvaskmiddel. Vask med rent vann og tør grundig av (se rengjøring). Bruk en myk klut.

Hvis skabet har ligget ned under transport, eller det har blitt lagret i kalde omgivelser (kaldere enn +5 °C), må apparatet stå oppreist i minimum en time innen det tas i bruk.

Start og installasjon.

Plassering.

Av sikkerhetsmessige og driftsmessige årsaker må apparatet ikke plasseres uten-dørs.

Sett skabet på et plant underlag i et tørt og godt ventilert rom (maks. 75 % relativ luftfuktighet). Sett ikke skabet tett på varmekilder som komfyr eller radiator og unngå at det utsettes for direkte sollys eller varme fra andre varmekilder.

Romtemperaturen.

Klimaklassen står på typeskiltet (Se fig. 1 side 3 og fig. 11 side 12). Den oppgir innenfor hvilke romtemperaturer kjøleskapet virker optimalt. Vinskap med vinterposisjon fungerer imidlertid ned til 5 °C romtemperatur.

Klimaklasse	Tillatt romtemperatur
SN	+10 °C til +32 °C
N	+16 °C til +32 °C
ST	+18 °C til +38 °C
T	+18 °C til +43 °C

Installasjon.

Underlaget som skabet skal stå på, må være plant. Bruk ikke en ramme eller lignende.

Skabet kan stå fritt opp langs en vegg, bygges inn i et kjøkkenelement eller stå side om side med andre skap (fig. 2-3).

Skapet sett ovenfra.

Når skapet plasseres ved siden av en vegg, må man sikre at det er tilstrekkelig plass til at døren kan åpnes så mye at hyllene kan trekkes ut (fig. 4).

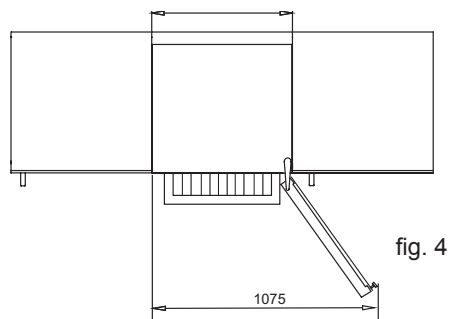

fig. 4

Ventilasjon.

Det er viktig at kjøleskapet får tilstrekkelig ventilasjon, og at det er god luftsirkulasjon over, under og rundt skapet.

Figurene nedenfor viser hvordan du sikrer at det er den nødvendige sirkulasjon rundt skapet (fig. 5-6).

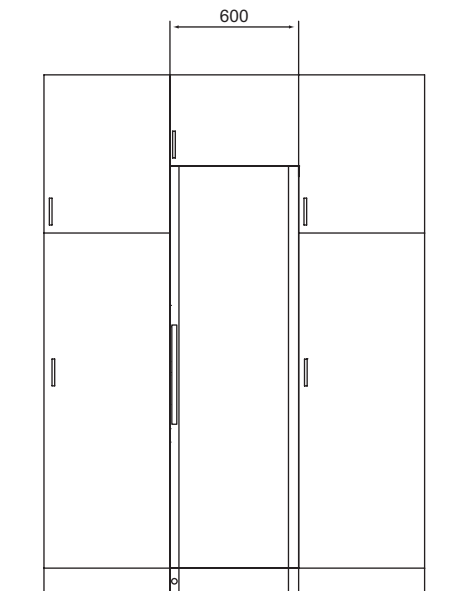

fig. 2

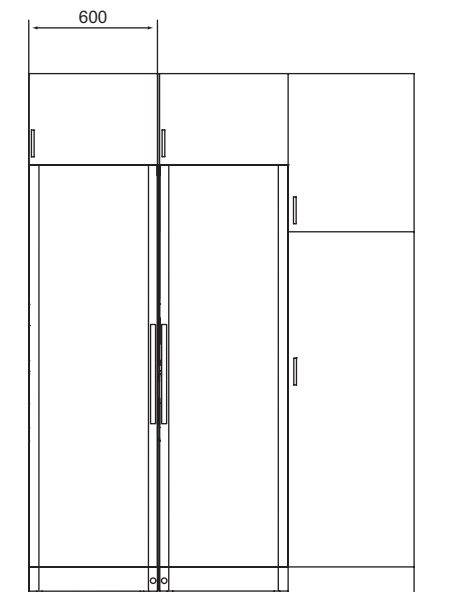

fig. 3

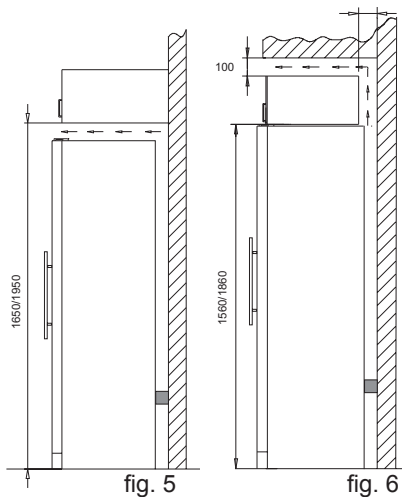

fig. 5

fig. 6

Avstandsstykkene på baksiden av skapet sikrer at det er den nødvendige luftsirkulasjon. Monter de to deksler som følger med skapet (se fig. 7).

(To forskjellige modeller)

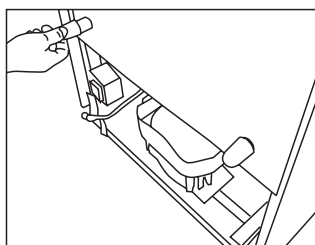
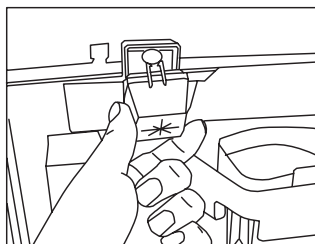

fig. 7

Oppstilling.

Det er viktig at skapet står helt rett. Man kan justere skapet ved å skru de stillbare føttene foran opp eller ned (se figur 8). Kontroller med et vater at skapet står rett sideveis.

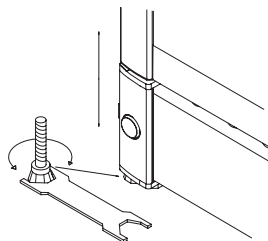

fig. 8

Tekniske data

Dette apparatet er i overensstemmelse med relevante EU-direktiver inkludert Lavspenningsdirektivet 2006/95 EG og Direktivet for Elektromagnetisk kompatibilitet 2004/108E.E.C

Typeskiltet gir forskjellig teknisk informasjon som f.eks. type og serienummer.

Max. 85 kg.

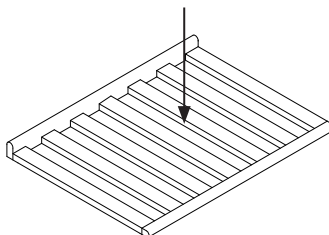

Vendbar dør.

Døren kan endres fra høyrehengslet til venstrehengslet og omvendt på følgende måte:

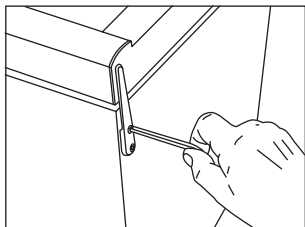

1. Skapet legges ned, og topphengslet løsnes.

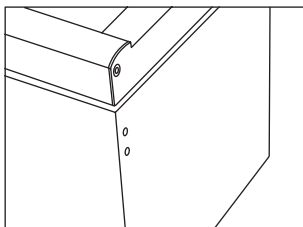

2. Demonter topphengslet.

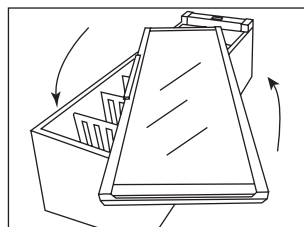

3. Glassdøren vendes (På FZ 295 W flyttes håndtaket, som løsnes innvendig under tetningslisten).

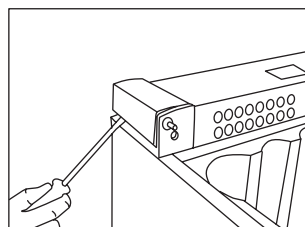

4. Dekslene i sokkelsidene demonteres forsiktig med en flat skrutrekker.

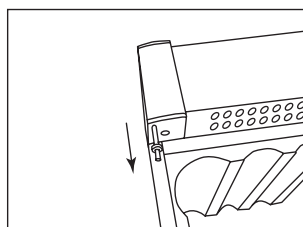

5. Hengseltappen trekkes opp ...
... og monteres ned i motsatt side.

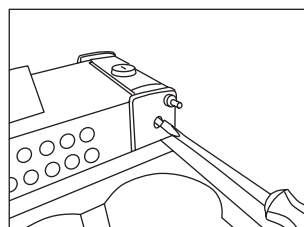

6. Låsetappen skrues løs med en flat skrutrekker.

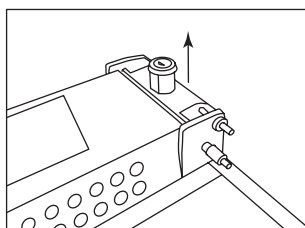

7. Når låsetappen er skrudd løs, trekkes den opp sammen med låsesylinderen og monteres igjen i motsatte side.

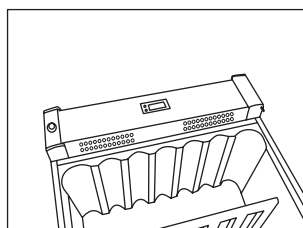

8. Dekslene i sokkelsidene klikkes på i motsatt side.

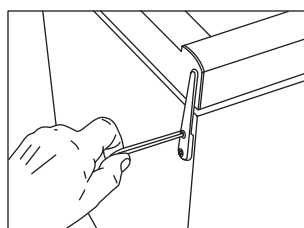

9. Døren monteres ned over bunntappen, og topphengslet monteres og skrues godt fast.

10. Etter omhengsling må det kontrolleres om tetningslisten tetter hele veien rundt. Gjør den det ikke, kan man svært forsiktig varme opp tetningslisten i dens fulle lengde med en hårtørrer. Og deretter hjelpe tetningslisten litt ut så den igjen holder skapet tett. Pass på at tetningslisten ikke blir så varm at den smelter!

Betjening og funksjon.

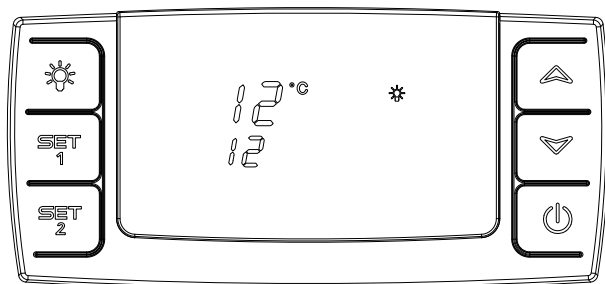

fig. 9

Elektronisk styring

Den elektroniske styringen sikrer at de innstilte temperaturene i toppen og bunnen av skapet holdes. Dette oppnås ved hjelp av en avansert styring av kjølesystemet, varmeelementet og viften. Temperaturinnstillingen beholdes ved strømbrudd.

Den elektroniske styringen har følgende funksjoner:

- På/av-bryter
- Lysbryter*
- Temperaturinnstilling
- Temperaturvisning
- Automatisk avriming
- Alarm for for høye og for lave temperaturer

* Lyset kan enten være på konstant eller kun når døren er åpen.

Temperaturvisning

Displayet viser aktuell temperatur. Tallene øverst i displayet viser temperatur øverst i skapet og tallene nederst viser temperaturen i bunnen av skapet. Temperaturvisningen har et innebygd filter som simulerer

aktuell temperatur i flaskene. Derfor reagerer visningen ikke på kortvarige utsving i lufttemperaturen.

Temperaturinnstilling

Termostaten er utstyrt med barnesikring. Den aktiveres ved å trykke inn "opp og ned"-knappene samtidig. Etter ca. 3 sekunder blinker "PoF" i displayet. Deretter vises aktuell temperatur som normalt. Dessuten kan man se innstilte temperaturer ved å trykke hhv. SET1 og SET2.

Barnesikringen kobles ut ved å trykke inn "opp og ned"-knappene samtidig. Etter ca. 3 sekunder blinker "PoN" i displayet og temperaturen kan stilles inn.

Temperaturinnstilling i toppen av skapet

Trykk inn SET1. Nå kan temperaturen i toppen av skapet reguleres opp og ned ved hjelp av "opp og ned"-knappene. Temperaturen kan innstilles fra 8 til 20 °C, men temperaturen kan ikke innstilles til en lavere temperatur enn den faktiske som er innstilt for bunnen av skapet.

Temperaturinnstilling i bunnen av skapet.

Trykk inn SET2. Nå kan temperaturen i bunnen av skapet reguleres opp og ned ved hjelp av "opp og ned"-knappene. Temperaturen kan innstilles fra 5 til 20 °C, men temperaturen kan ikke innstilles til en høyere temperatur enn den faktiske som er innstilt for toppen av skapet.

Alarmer

Der er en underalarm for den kalde temperaturføleren og en overalarm for den varme temperaturføleren.

Alarmen består av et lydssignal og en advarsel på displayet.

Alarm for høy temperatur: lydssignal + vekslende visning av "Hi" og aktuell temperatur

Alarm for lav temperatur: lydssignal + vekslende visning av "Lo" og aktuell temperatur

Alarmtemperatur er avhengig av innstilte verdier. Underalarmen i pos. 5 er alltid 3° C. Den aktiveres hvis temperaturen har vært under 3 °C i 10 minutter.

Lydsignalet kan slås av ved å trykke på en vilkårlig knapp. For å fjerne displayalarmen skal på/av-knappen trykkes inn; først for å avbryte alarmen og deretter igjen for å gjenstarte kompressoren.

Lyset.

Når du åpner døren til vinskapet, tennes lyset i skapet.

I display bildet vises ✨, når belysningen er tent.

For at slukke for lyset igen, trykkes på ✨

Permanent belysning

For presentasjon av Deres vin, kan De velge å ha lyset tent permanent ved å trykke på lyssymbolet ✨ to ganger. For å slukke lyset igjen, trykkes på ✨.

Flersoneinnstilling for serveringstemperering.

Typisk innstilling for denne bruken er en topp/bunn innstilling på 16/6. Med denne innstillingen vil temperaturene fordele seg ned igjennom skapet, for lagring av ulike vintyper etter følgende fordeling, fra topp mot bunn:

- tunge rødviner +16 til +19 °C
- rosé og lette rødviner +12 til +16 °C
- hvitvin +10 til +12 °C
- champagne og musserende viner +6 til +8 °C

Enkeltsonneinnstilling for langtidslagring

For langtidsoppbevaring av viner anbefales en topp/bunn innstilling på 12/12 °C.

Med samme innstilling i topp og bunn vil kjølesystemet skape en jevn temperatur i hele skapet.

Imidlertid vil omgivelsestemperaturen trenge langsomt inn gjennom skapets dør og sider, og forårsake en liten temperaturskjell mellom topp og bunn. Skapet vil regulere i bunnen etter den innstilte temperaturen, og avvikelsen vil derfor være i toppen.

Forskjellen vil ligge mellom 0–3 °C, avhengig av omgivelsestemperaturen.

Avriming, rengjøring og vedlikehold.

Automatisk avriming av kjøleskapet.

Avriming av kjøleskapet foregår automatisk, smeltevannet renner gjennom et rør ned til smeltevannsskålen som sitter på toppen av kompressoren. Vannet fordamper på grunn av varmen fra kompressoren. Smeltevannsskålen bør gjøres ren engang imellom.

Rengjøring.

Slukk strømmen på PÅ/AV-knappen når skapet skal rengjøres innvendig. Skapet rengjøres best med en oppløsning av lun- kent vann tilsatt litt oppvaskmiddel (maks. 65 °C). Bruk ikke rengjøringsmidler som kan ripe. Bruk en myk klut. Vask med rent vann og turr grundig av. Smeltevannsav- løpet, der kondensvannet fra fordampere renner ned, sitter i bunnen av bakveggen inne i skapet. Sørg for at det er rent. Bruk et desinfeksjonsmiddel, som f.eks. Rodalon, som skal dryppes i smeltevannsavløpet et par ganger om året. Rens med en piperen- ser eller lignende. Bruk aldri skarpe eller spisse gjenstander.

Tetningslisten omkring døren krever jevnlig rengjøring for å unngå misfarging og sikre lang levetid. Bruk rent vann. Etter rengjø- ring av dørens tetningslist bør du kontrollere om den fortsatt er tettsluttende.

På kondensatoren, kompressoren og i kompressorrommet fjernes støvet best med en støvsuger.

Feilsøkingsliste.

Feil	Mulig årsak	Løsning
Skapet er "dødt"!	Skapet er slukket. Strømvavbrudd; sikringen er slått ut; støpslet er ikke satt riktig i.	Trykk på PÅ/AV-knappen. Kontroller om strømmen er tilkoblet. Sikringen skal være slått på.
Det renner vann i bunnen av kjøleskapet.	Smeltevannsavløpsrøret er tett.	Rens smeltevannsavløpet og avløpshullet i bakveggen.
Vibrasjoner eller sjenerende støy.	Skapet står skjevt. Skapet hviler mot andre kjøkkenelementer. Beholdere eller flasker berører hverandre i skapet.	Innstill skapet med et vater. Trek skapet vekk fra kjøkkenelementer eller apparater som står umiddelbart opp langs skapet. Sørg for avstand mellom flasker og/eller beholdere.
Kompressoren går konstant.	Høy romtemperatur.	Sørg for god ventilasjon.
Styringen viser P1	Toppføleren er avbrutt eller kortsluttet	Tilkall servicemontør. Hele skapet styres etter varmeste innstilling inntil feilen er utbedret.
Styringen viser P2	Bunnføleren er avbrutt eller kortsluttet.	Tilkall servicemontør. Hele skapet styres etter varmeste innstilling inntil feilen er utbedret.

Garanti, reservedeler og service

Bortfall av garanti.

Feil og skade forårsaket direkte eller indirekte av feilaktig bruk, misbruk, mangelfullt vedlikehold, uriktig innbygning, installasjon eller strømtilkobling. Brann, ulykke, lynnedslag, spenningsvariasjon eller andre elektrisk forstyrrelse, inkludert defekt sikring eller feil i de elektriske installasjonene er ikke dekket av denne garantien.

Reparasjoner utført av andre enn godkjente serviceverksteder og enhver annen feil eller skade som produsenten kan påvise er forårsaket av annet enn fabrikkasjons- eller materialfeil er ikke dekket av denne garantien.

Legg merke til at endringer i konstruksjonen av apparatet eller endringer av komponenter i apparatet vil medføre bortfall av garanti og produktansvar, og utstyret vil ikke lenger være tillatt å bruke. Godkjenningen på typeskiltet vil også være ugyldig.

Transportskade oppdaget av kjøper er primært et forhold mellom kjøper og forhandler, dvs. forhandleren må sikre at slike klager blir løst til kjøperens tilfredshet.

Før du kontakter service, bes du undersøke om du selv kan utbedre feilen. Hvis anmodning om assistanse ikke er dekket av garantien, f.eks. hvis feilen skyldes at sikringen er gått eller feilaktig bruk, vil du bli belastet de utgiftene som din henvendelse til service har utløst.

Reservedele

Ved bestilling av reservedeler, vennligst opplys type, serie- og produktnummer for apparatet. Denne informasjonen finnes på typeskiltet. Typeskiltet inneholder forskjellig teknisk informasjon, inkludert type- og serienummer.

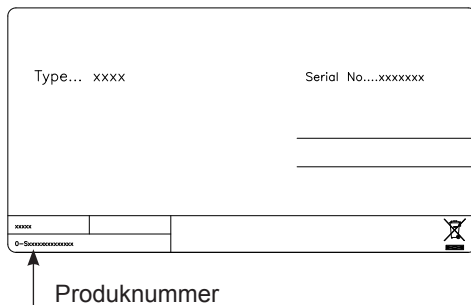

Kassering.

Brukerinformasjon om innsamling og håndtering av gammelt utstyr og brukte batterier.



Slike symboler på produkter, emballasje, og/eller på medfølgende dokumenter betyr at brukte elektriske/elektroniske produkter og batterier ikke må blandes med vanlig husholdningsavfall. For riktig håndtering og gjenvinning av gamle produkter og brukte batterier, vennligst lever dem til anvendelige innsamlingssteder, i samsvar med nasjonal lovgivning og direktivene 2002/96/EC og 2006/66/EC.

Ved riktig håndtering av disse produktene og batteriene, hjelper du til med å spare verdifulle ressurser og forhindre potensielle negative effekter på menneskers helse og miljøet, som ellers kan oppstå ved uriktig avfallshåndtering.

For mer informasjon om innsamling og gjenvinning av gamle produkter og batterier, vennligst ta kontakt med kommunen, ditt renovasjonsselskap eller stedet der du kjøpte gjenstandene.

Ukorrekt håndtering av dette avfallet kan medføre straffansvar, i overensstemmelse med nasjonal lovgivning.



For forretningsdrivende brukere i EU.

Dersom du ønsker å kaste elektrisk og elektronisk utstyr, vennligst ta kontakt med din forhandler eller leverandør for videre informasjon.

[Informasjon om håndtering i land utenfor EU]

Disse symbolene gjelder bare innenfor EU. Hvis du ønsker å kassere dette produktet, må du ta kontakt med forhandleren eller de lokalemyndigheter og spørre dem om hvordan det skal kasseres på riktig måte.

Merknader for batterisymbol (to nederste symbol-eksempler):



Dette symbolet kan bli brukt i kombinasjon med et kjemisk symbol. I dette tilfellet etterkommer det kravet satt av direktivet for det kjemikaliet det gjelder.

Waarschuwing.

Indien dit toestel koudemiddel met koolwaterstof bevat, dient u onderstaande richtlijnen door te nemen.

Aangezien het toestel ontvlambaar koudemiddel bevat, is het van het allergrootste belang dat de koudemiddelbuizen niet beschadigen.

Norm EN378 stelt dat de ruimte waarin u uw toestel plaatst, een volume heeft van 1 m³ per 8 g koolwaterstof koudemiddel dat in het toestel wordt gebruikt. De reden hiervoor is te voorkomen dat er in de ruimte waar het toestel is geplaatst bij een lekkage in het koelcircuit ontvlambare gas-/luchtmengsels worden gevormd. De hoeveelheid koudemiddel die in uw toestel aanwezig is, staat aangegeven op het typeplaatje.

WAARSCHUWING: Hou de ventilatieopeningen in de kast van het toestel of in de ingebouwde structuur vrij van obstakels.

WAARSCHUWING: Gebruik geen andere mechanische instrumenten of andere middelen om het ontdooiproces te versnellen dan die door de producent worden aanbevolen.

WAARSCHUWING: Beschadig het koelsysteem niet.

WAARSCHUWING: Gebruik geen elektrische toestellen in de vriesruimte, tenzij het type door de producent wordt aanbevolen.

WAARSCHUWING: Stel het toestel niet aan regen bloot.

WAARSCHUWING: Het is niet de bedoeling dat jonge kinderen of zwakke personen dit toestel gebruiken, tenzij een verantwoordelijk persoon toezicht houdt en er voor kan zorgen dat ze het toestel veilig kunnen gebruiken. Er moet toezicht gehouden worden op jonge kinderen zodat zij niet met het toestel spelen.

- Bewaar de sleutels altijd op een afzonderlijke plek en buiten bereik van kinderen.
- Haal de stekker uit het stopcontact of schakel de stroom naar het toestel uit voordat u servicewerkzaamheden uitvoert of het toestel schoonmaakt.
- Als de stroomkabel is beschadigd, moet hij door de producent, haar service-agent of gelijksoortig gekwalificeerde personen vervangen worden om gevaar te voorkomen.
- Belangrijk voor Australië: Een stroomkabel met stekker die beantwoordt aan AS/NZS 3112.
- Rijpvorming op de verdamperwand en het bovengedeelte is een natuurlijk verschijnsel. Het toestel moet dan ook ontdooid worden tijdens de gebruikelijke schoonmaak- of onderhoudsbeurt.
- Let erop dat wijzigingen aan constructie van het toestel ertoe leiden dat elke garantie en productaansprakelijkheid zal vervallen.
- Dit apparaat is uitsluitend bedoeld voor het bewaren van wijn

Uw wijnkast leren kennen

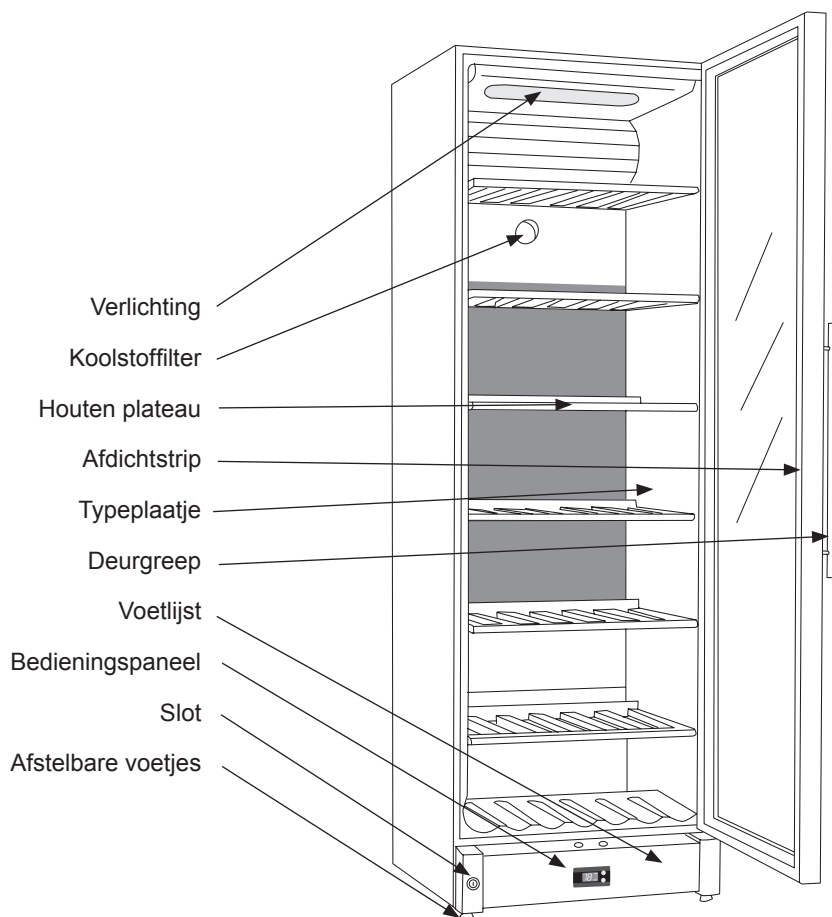

fig.1

Inhoud.

Waarschuwing.....	2
Uw wijnkast leren kennen.....	3
Voordat u begint.....	4
Installatie en ingebruikneming.....	4
Technische gegevens.....	6
Links- of rechtsdraaiend te monteren.....	7
Bediening en functie.....	8
Ontdooien, reinigen en onderhouden...	10
Fouten opsporen.....	11
Reclamatie, reservedelen en service ...	12
Verschroten.....	13

Voordat u begint.

Controleer bij de ontvangst dat de kast niet beschadigd is. Transportbeschadigingen moeten aan de handelaar gemeld worden voordat de koelkast in gebruik genomen wordt.

Verwijder de verpakking. Maak de kast van binnen met een sopje van lauw water en een zacht afwasmiddel schoon. Met schoon water nawassen en grondig afdrogen (zie onder reiniging). Gebruik een zachte doek.

Als de kast tijdens het transport of de opslag in een koude omgeving gestaan heeft (kouder dan +5°C), moet de kast minstens een uur voor in gebruikneming rechtop staan.

Installatie en ingebruikneming.

Plaatsing.

De kast mag om veiligheidsredenen niet buiten geplaatst worden.

Zet de kast op een egale onderlaag in een droge en goed geventileerde ruimte (max. 75% relatieve luchtvochtigheid). Plaats de kast niet dicht bij verwarmingsbronnen als fornuizen of radiatoren, en vermijd dat hij in direct zonlicht of de warmte van een andere verwarmingsbron staat.

Omgevingstemperatuur.

De temperatuurklasse staat op het typeplaatje (blz. 3 en 12). Hiermee wordt aangegeven onder welke omgevingstemperatuur de koelkast optimaal werkt. De wijnkasten met winterstand werken echter met een omgevingstemperatuur tot minimaal 5° C.

Climate class	Optimum room temperature
SN	+10 °C tot +32 °C
N	+16 °C tot +32 °C
ST	+18 °C tot +38 °C
T	+18 °C tot +43 °C

Installatie.

De onderlaag waarop de kast geplaatst wordt, moet waterpas zijn. Gebruik geen frame of dergelijke.

De kast is vrij tegen de wand aan te plaatsen, in een keukenelement aan te brengen of naast andere kasten te plaatsen (fig. 2-3).

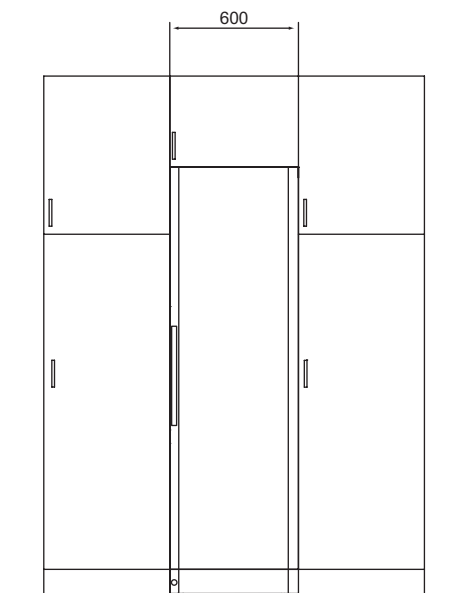

fig. 2

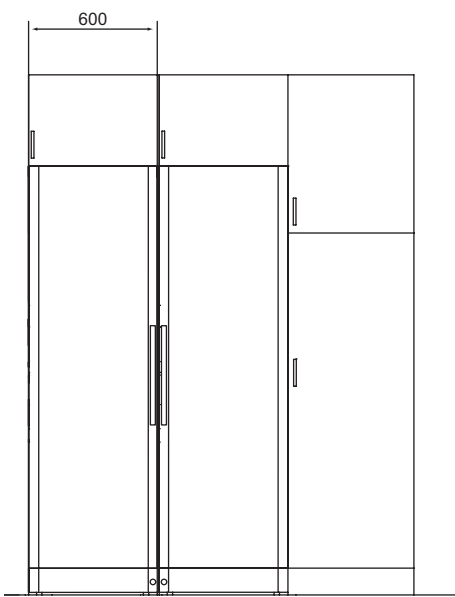

fig. 3

Bovenaanzicht.

Zorg dat er voldoende ruimte is om de deur te openen en de schappen uit te trekken als de kast naast een wand geplaatst wordt (fig. 4).

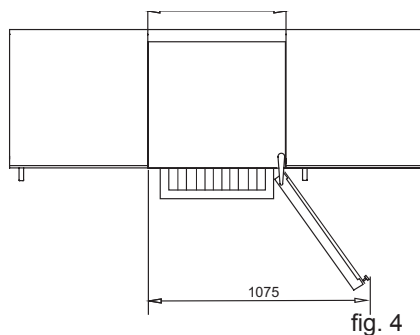

fig. 4

Ventilatie

Het is belangrijk dat de kast voldoende ventilatie heeft en dat er boven, onder en rondom de kast een vrije luchtcirculatie is. De afbeeldingen hieronder laten zien hoe de vereiste circulatie rondom de kast bereikt wordt (fig. 5-6).

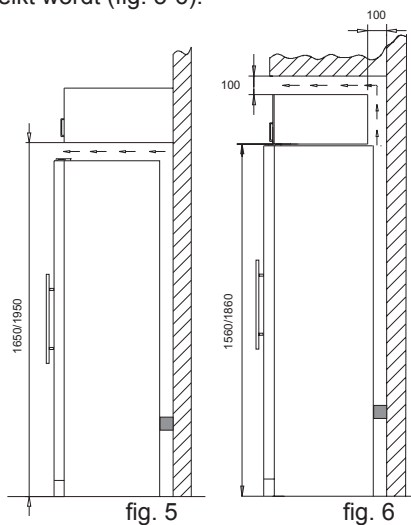

fig. 5

fig. 6

De afstandsstukken op de achterzijde van de kast zorgen voor de vereiste luchtcirculatie. Monteer de twee afdekkingen die bij de kast geleverd zijn (zie fig. 7.) (Twee verschillende modellen)

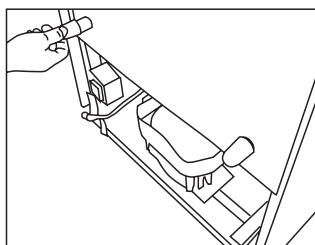
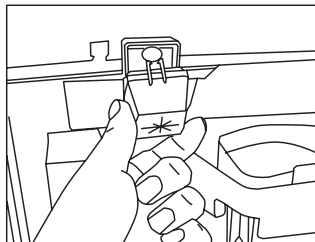

fig. 7

Opzetten.

Het is belangrijk dat de kast recht staat. U kunt de kast afstellen door de verstelbare poten aan de voorzijde op of neer te draaien (zie fig 8).

Controleer met een waterpas dat de kast zijdelings recht staat.

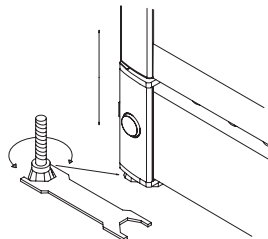
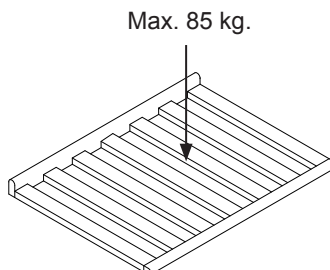

fig. 8

Technische gegevens.

Dit toestel beantwoordt aan de toepasselijke EU richtlijnen, waaronder de laagspanningsrichtlijn 2006/95/EEG en de EMC-richtlijn 2004/108/EG.

Op het typeplaatje staat een aantal technische gegevens en het type- en serienummer.



Links- of rechtsdraaiend te monteren.

De deuren kunnen als volgt van rechts- naar linksdraaiend gemonteerd worden:

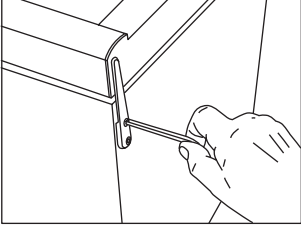

1. Leg de kast neer en maak het bovenste scharnier los.

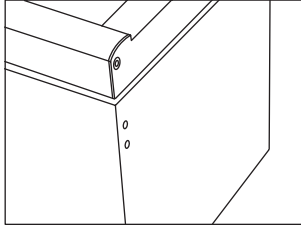

2. Demonteer het bovenste scharnier.

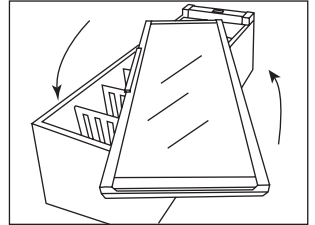

3. Keer de glazen deur ondersteboven (verplaats de handgreep op FZ 295 W, dat aan de binnenzijde onder de afdichtstrip los te maken is).

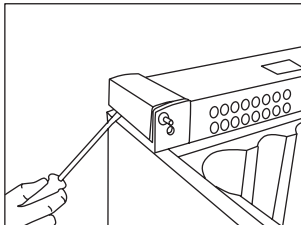

4. Demonteer de afdekkingen aan de voetstukzijden voorzichtig met een platte schroevendraaier.

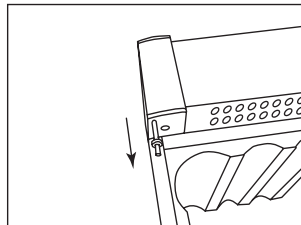

5. Trek de scharniertap omhoog...
... en monteer hem in de tegengestelde zijde.

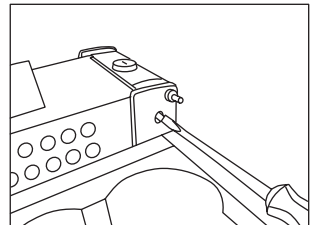

6. Schroef de borgpen vrij met een platte schroevendraaier.

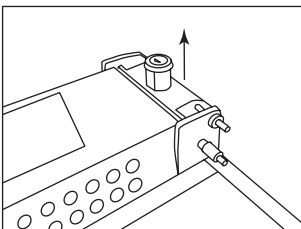

7. Trek de borgpen, nadat deze samen met de borgcilinder is losgeschroefd, omhoog en demonteer hem aan de tegengestelde zijde.

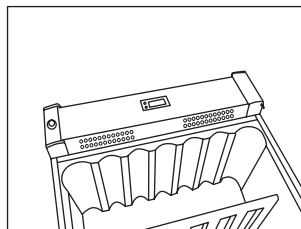

8. Klik de afdekkingen aan de voetstukzijden op de tegengestelde zijde.

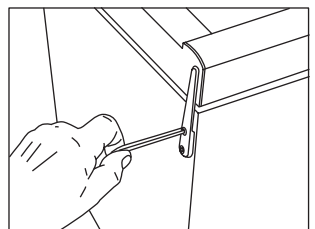

9. Monteer de deur over de bodempen, monteer het topscharnier en schroef deze goed vast.

10. Controleer nadat de scharnieren verplaatst zijn, of de afdichtstrip overal dicht afsluit. Als dit niet het geval is, kunt u de afdichtstrip met een haardroger heel voorzichtig over de hele lengte verwarmen, en daarna de strip iets naar buiten helpen zodat hij weer dicht afsluit. Pas op dat de afdichtstrip niet te warm wordt en smelt!

Bediening en functie.

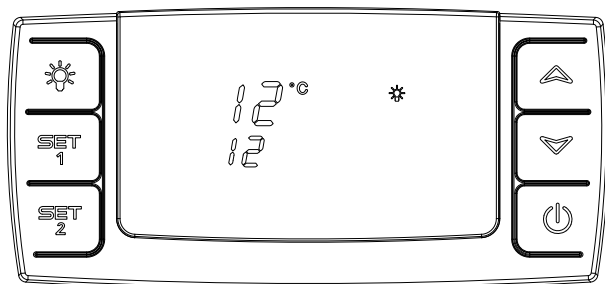

fig. 9

Elektronische regeling.

De elektronische regeling zorgt ervoor dat de ingestelde temperaturen boven- en onderin de kast op peil worden gehouden. Dit wordt bereikt door een geavanceerde regeling van het koelsysteem, het verwarmingselement en de ventilator. Bij eventuele stroomstoringen zal de ingestelde temperatuur worden opgeslagen.

De elektronische regeling bezit de volgende functies

- On/off schakelaar
- Lichtschakelaar*
- Temperatuurinstelling
- Temperatuuraanduiding
- Automatisch ontdooien
- Alarm bij te hoge en te lage temperaturen

* Het licht kan of constant branden of alleen als de deur wordt geopend.

Temperatuuraanduiding

Het display toont de actuele temperatuur. Het bovenste getal in het display geeft de

temperatuur bovenin de kast aan en het onderste getal de temperatuur onderin de kast. De temperatuurindicator is van een ingebouwd filter voorzien dat de actuele temperatuur in de flessen simuleert. Daarom reageert de indicator niet op kortstondige schommelingen van de luchttemperatuur.

Temperatuurinstelling.

De thermostaat is van een kinderbeveiliging voorzien. Deze beveiliging wordt geactiveerd door gelijktijdig op de “omhoog en omlaag” knoppen te drukken. Na ca. 3 seconden knippert “PoP” in het display. Daarna verschijnen de actuele temperaturen weer. De ingestelde temperaturen worden ook getoond door respectievelijk op SET1 en SET2 te drukken.

De kinderbeveiliging wordt gedeactiveerd door gelijktijdig op de “omhoog en omlaag” knoppen te drukken. Na ca. 3 seconden knippert “Pon” in het display, en de temperatuur kan worden ingesteld.

Temperatuurinstelling bovenin de kast.

Druk op SET1. Hierna is de temperatuur bovenin de kast hoger of lager in te stellen

met de “omhoog en omlaag” knoppen. De temperatuur is instelbaar van 8 tot 20°C. De temperatuur kan echter niet lager worden werkelijke ingesteld dan het instelpunt van de temperatuursensor onderin de kast.

Temperatuurinstelling onderin de kast.

Druk op SET2. Hierna is de temperatuur onderin de kast hoger of lager in te stellen met de “omhoog en omlaag” knoppen. De temperatuur is instelbaar van 5 tot 20°C. De temperatuur kan echter niet hoger worden werkelijke ingesteld dan het instelpunt van de temperatuursensor bovenin de kast.

Alarmen.

Er is een alarm voor de lage temperatuursensor en één voor de hoge temperatuur.

Het alarm bestaat uit een pieptoon en een waarschuwing op het display.

Alarm voor hoge temperatuur: pieptoon + in het display verschijnt beurtelings “Hi” en de actuele temperatuur

Alarm voor lage temperatuur: pieptoon + in het display verschijnt beurtelings “Lo” en de actuele temperatuur

De alarmtemperatuur is afhankelijk van de instellingen. Stand 5 van de onderste alarm is altijd 3 ° C. Deze wordt geactiveerd als de temperatuur gedurende 10 minuten onder 3°C heeft gelegen.

De pieptoon is te annuleren door op één van de thermostaatknoppen te drukken. Druk op de on/off knop om het alarm op het display te wissen, eerst om het alarm te annuleren, en daarna om de compressor weer te starten.

Licht

Wanneer u de deur van de wijnkast opent, gaat het licht in de kast branden.

Wanneer het licht brandt, verschijnt ✨ op het display.

Druk op ✨ om het licht weer uit te zetten.

Permanente verlichting

Indien u uw wijn wilt presenteren, kunt u het licht ook permanent laten branden door twee keer op het lichtsymbool ✨ te drukken. Druk op ✨ om het licht weer uit te zetten.

Instelling van meerdere zones voor het tempereren om te serveren.

De typische instelling hiervoor is een top-/bodeminstelling van 16/6. Met deze instelling zullen de temperaturen zich naar beneden toe verdelen voor het bewaren van verschillende typen wijn volgens de volgende verdeling van top naar bodem:

- zware rode wijnen +16 tot +19 °C
- rosé en lichte rode wijnen +12 tot +16 °C
- witte wijnen +10 tot +12 °C
- champagne en mousserende wijnen +6 tot +8 °C

Instelling van een zone voor langdurige opslag.

Voor een langdurige opslag van wijnen wordt een top-/bodeminstelling van 12/12 °C aanbevolen.

Met dezelfde instelling in top en bodem zal het koelsysteem voor een gelijkmatige temperatuur in heel de kast zorgen.

De omgevingstemperatuur zal echter langzaam naar binnen dringen via de deur en zijkanten van de kast en voor een klein temperatuurverschil tussen top en bodem zorgen. De kast zal de ingestelde temperatuur onderin regelen waardoor de afwijking bovenin zal plaatsvinden.

Het verschil zal afhankelijk van de omgevingstemperatuur tussen 0–3 °C liggen.

Ontdooien, reinigen en onderhouden.

De koelkast automatisch ontdooien.

De koelkast ontdooit automatisch; het smeltwater loopt door een buis naar het smeltwaterbakje dat bovenop de compressor zit. Het water verdampt door de warmte van de compressor. Het smeltwaterbakje moet zo nu en dan gereinigd worden.

Reinigen.

Schakel de stroom uit op de aan-/uitknop als u de kast van binnen gaat reinigen. U kunt de kast het beste reinigen met een sopje van water en wat afwasmiddel (max. 65 °C). Gebruik geen schurende reinigingsmiddelen. Gebruik een zachte doek. Met schoon water nawassen en grondig afdrogen. De dooiwaterafvoer waarin het condenswater van de verdamper terecht komt, zit onderaan op de achterwand in de kast. Zorg ervoor dat deze schoon is. Druppel een paar keer per jaar desinfecteermiddel, bv. Rodalon, in de dooiwaterafvoer. Maak hem met een pijpenwroeter of dergelijke schoon. Gebruik nooit scherpe of puntige voorwerpen.

Maak de afdichtstrip rondom de deur regelmatig schoon om verkleuren te voorkomen en een lange levensduur te waarborgen. Gebruik schoon water. Controleer nadat u de strip schoongemaakt heeft, of de deur nog dicht sluit.

Op de condensator, de compressor en in de compressorruimte is stof het beste met een stofzuiger te verwijderen.

Fouten opsporen.

Fout	Mogelijke oorzaak	Verhelpen
De kast doet het niet.	De kast staat uit. Stroomstoring; de zekering is doorgeslagen; de stekker zit niet goed in het stopcontact.	Druk op de aan-/uitknop. Controleer of de stroom is ingeschakeld. De zekering moet aan staan.
Er loopt water onderin de koelkast.	De dooiwaterafvoer is verstopt.	Reinig de dooiwaterafvoer en het afvoergat op de achterzijde.
Trillingen of irritant lawaai.	De kast staat scheef. De kast leunt tegen andere keukenelementen aan. Houder of flessen komen met elkaar in aanraking in de kast.	Zet de kast waterpas. Schuif de kast weg van de keukenelementen of kasten die tegen de kast aanleunen. Zorg voor tussenruimte tussen flessen en/of houders.
De compressor werkt onafgebroken.	Hoge ruimtetemperatuur.	Zorg voor een goede ventilatie.
De regeling toont P1	De topvoeler is onderbroken of kortgesloten.	Haal de servicemonteur erbij. Heel de kast werkt op het warmste setpunt totdat de fout verholpen is.
De regeling toont P2	De bodemvoeler is onderbroken of kortgesloten.	Haal de servicemonteur erbij. Heel de kast werkt op het warmste setpunt totdat de fout verholpen is.

Garantie, reserveonderdelen en service.

Uitsluiting van garantie.

Fouten en schade die direct of indirect worden veroorzaakt door verkeerde bediening, misbruik, onvoldoende onderhoud, onjuiste gebouw, installatie of stroomaansluiting. Brand, ongelukken, bliksem, netspanningsschommelingen of andere elektrische storingen, waaronder doorgeslagen zekeringen of fouten in de netvoeding vallen niet onder de garantie.

Reparaties die worden uitgevoerd door andere dan goedgekeurde servicecentra en fouten en schaden waarvan de producent kan bewijzen dat zij zijn ontstaan om andere redenen dan productie- of materiaal fouten vallen niet onder de garantie.

Let erop dat wijzigingen aan de constructie van het toestel of wijzigingen aan componenten die in het toestel worden gebruikt, ertoe zullen leiden dat de garantie en de productaansprakelijkheid vervallen en dat het toestel niet in overeenstemming met de wet te gebruiken is. De op het typeplaatje vermelde goedkeuring zal hierdoor ook ongeldig worden.

Transportschaden die worden ontdekt door de koper, zullen in de eerste instantie moeten worden geregeld tussen de koper en distributeur, d.w.z. dat de distributeur ervoor dient te zorgen dat dergelijke klachten naar tevredenheid van de klant worden opgelost.

Voordat u technische hulp inroept, wordt u verzocht te controleren of u de fout zelf kunt verhelpen. Indien uw verzoek om hulp ongegrond is, d.w.z. dat het toestel niet werkte vanwege een doorgeslagen zekering of een foutieve bediening, zullen de kosten die ontstaan zijn door uw verzoek om technische bijstand aan u in rekening worden gebracht.

Reserveonderdelen

Wanneer u reserveonderdelen bestelt, wordt u verzocht de type-, serie- en productnummers van uw toestel te vermelden.

Deze informatie vindt u op het typeplaatje. Het typeplaatje bevat verschillende technische gegevens, waaronder het type- en serienummer.

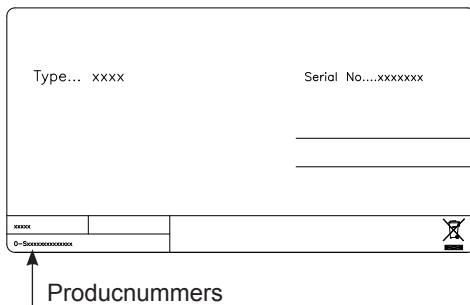

Verschroten.

Informatie voor gebruikers betreffende het verzamelen en verwijderen van oude uitrustingen en lege batterijen.



Deze symbolen op de producten, verpakkingen, en/of begeleidende documenten betekenen dat gebruikte elektrische en elektronische producten en batterijen niet met het algemene huishoudelijke afval gemengd mogen worden. Voor een correcte behandeling, recuperatie en recyclage van oude producten en lege batterijen moeten zij naar de bevoegde verzamelpunten gebracht worden in overeenstemming met uw nationale wetgeving en de Richtlijnen 2002/96/EC en 2006/66/EC.

Door deze producten en batterijen correct te verwijderen draagt u uw steentje bij tot het beschermen van waardevolle middelen en tot de preventie van potentiële negatieve effecten op de gezondheid van de mens en op het milieu die anders door een onvakkundige afvalverwerking zouden kunnen ontstaan.

Voor meer informatie over het verzamelen en recycleren van oude producten en batterijen, gelieve contact op te nemen met uw plaatselijke gemeente, uw afvalverwijderingsdiensten of de winkel waar u de goederen gekocht hebt.

Voor een niet-correcte verwijdering van dit afval kunnen boetes opgelegd worden in overeenstemming met de nationale wetgeving.



Voor zakengebruikers in de Europese Unie

Indien u elektrische en elektronische uitrusting wilt verwijderen, neem dan contact op met uw dealer voor meer informatie.

[Informatie over de verwijdering in andere landen buiten de Europese Unie]

Deze symbolen zijn enkel geldig in de Europese Unie. Neem wanneer u dit product wilt weggooien, contact op met de lokale overheid of uw leverancier en vraag wat de juiste verwijderingsmethode is.

Opmerking over het batterijensymbool (beneden twee voorbeelden):



Dit symbool kan gebruikt worden in verbinding met een chemisch symbool. In dat geval wordt de eis, vastgelegd door de Richtlijn voor de betrokken chemische producten vervuld.

- UK Reserving the right to alter specifications without prior notice.
- DE Recht auf Änderungen vorbehalten.
- FR Nous nous réservons le droit d'apporter toutes modifications à nos produits
- DK Ret til ændringer forbeholdes
- NO Rett til endringer forbeholdes
- NL Recht tot wijzigingen voorbehouden